



EIBENSTOCK

Elektrowerkzeuge

D	Originalbetriebsanleitung	3 - 12
GB	Original Instructions.....	13 - 22
F	Notice originale	23 - 32
I	Istruzioni originali.....	33 - 42
NL	Oorspronkelijke gebruiksaanwijzing.....	43 - 52
DK	Original brugsanvisning.....	53 - 62



EDB 480.1



Arbeitshinweise
Instructions for Use
Instructions d'utilisation
Istruzioni d'utilizzo
Gebruiksaanwijzingen
Arbejde Note

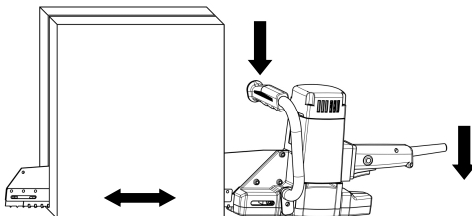
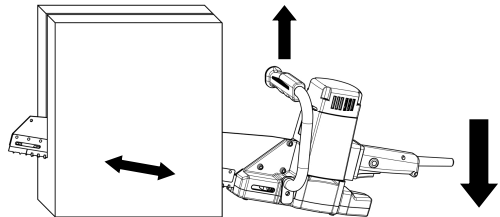
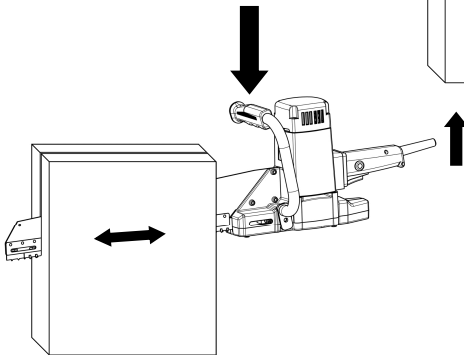
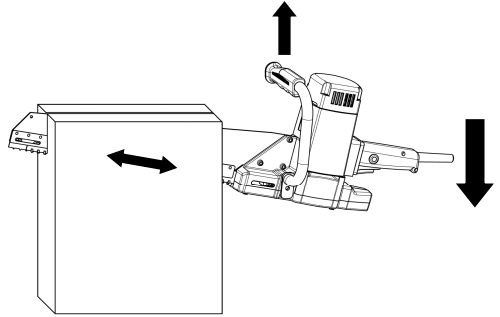
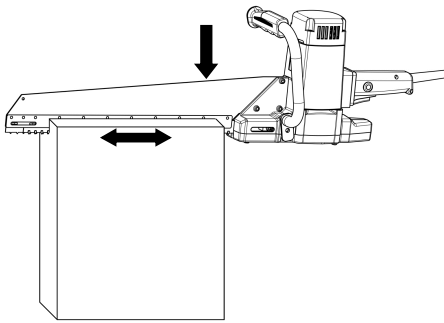

Wichtige Hinweise

Wichtige Anweisungen und Warnhinweise sind mittels Symbolen auf der Maschine dargestellt:



**Vor Inbetriebnahme der Maschine
Bedienungsanleitung lesen.**



**Arbeiten Sie konzentriert und lassen Sie Sorgfalt
walten.
Halten Sie Ihren Arbeitsplatz sauber und
vermeiden Sie Gefahrensituationen.**



Vorkehrungen zum Schutz des Bedieners treffen.

Beim Arbeiten sollten Sie Gehörschutz, Schutzbrille, Staubschutzmaske, Schutzhandschuhe und feste Arbeitskleidung tragen!



Gehörschutz tragen



Schutzbrille tragen



Staubschutzmaske benutzen



Schutzhandschuhe tragen



Warnung vor allgemeiner Gefahr



Warnung vor gefährlicher elektrischer Spannung



Warnung vor heißer Oberfläche



Reiß- bzw. Schneidgefahr

Technische Daten

Doppelblattsäge EDB 480.1

Nennspannung:	230 V ~
Leistungsaufnahme:	1800 W
Bestellnummer:	06644000

Frequenz:	50/60 Hz
Hubzahl im Leerlauf:	3100 min ⁻¹
Schnittlänge:	480 mm
Hublänge:	38 mm
Werkzeugaufnahme:	Spezial
Schutzklasse:	II
Schutzgrad:	IP 20
Gewicht:	ca. 6,1 kg
Funkentstörung nach:	EN 55014 und EN 61000

Lieferbares Zubehör :

	Bestellnummer:
Sägeblattsatz 2tlg. Universal	37452000

Lieferumfang

EDB 480.1 mit Sägeblattsatz 2tlg. Universal, Montagewerkzeug und Bedienungsanleitung im Karton.

Bestimmungsgemäßer Gebrauch

Die Doppelblattsäge **EDB 480.1** ist für den professionellen Einsatz bestimmt. Sie darf nur kompl. montiert nach Montageanleitung betrieben werden.

Die **EDB 480.1** dient unter Verwendung der entsprechenden Sägeblätter zum Schneiden von Poroton (bis Festigkeitsklasse 20), Gasbeton, Holz und Dämmstoffen.

Beim Schnitt in gemauerte Wände können Mörtel und Putz die Sägeblätter beschädigen.

Verwenden Sie nur vom Hersteller empfohlene Sägeblätter.

Sicherheitshinweise



Gefahrloses Arbeiten mit dem Gerät ist nur möglich, wenn Sie die Bedienungsanleitung vollständig lesen und die darin enthaltenen Anweisungen strikt befolgen. Zusätzlich müssen die allgemeinen Sicherheitshinweise im beigelegten Heft befolgt werden. Lassen Sie sich vor dem ersten Gebrauch praktisch einweisen.



Arbeiten Sie konzentriert und lassen Sie Sorgfalt walten. Halten Sie Ihren Arbeitsplatz sauber und vermeiden Sie Gefahrensituationen.



Vorkehrungen zum Schutz des Bedieners treffen.



Wird bei der Arbeit die Anschlussleitung beschädigt oder durchtrennt, diese nicht berühren, sondern sofort den Netzstecker ziehen. Gerät niemals mit beschädigter Anschlussleitung betreiben.



Das Gerät darf nicht feucht sein und nicht in feuchter Umgebung betrieben werden.

- Arbeiten Sie nicht in der Nähe von leicht entflammaren oder explosiven Stoffen.
- Asbesthaltige Materialien dürfen nicht bearbeitet werden.
- Manipulationen am Gerät sind nicht erlaubt.
- Vor jeder Benutzung Gerät, Kabel und Stecker überprüfen. Lassen Sie Schäden nur von einem Fachmann beseitigen. Stecker nur bei ausgeschalteter Maschine in die Steckdose stecken.
- Betreiben Sie das Gerät im Freien über einen Fehlerstrom-Schutzschalter mit max. 30 mA.
- Ziehen Sie den Netzstecker wenn die Maschine unbeaufsichtigt bleibt, z.B. bei Auf- und Abbauarbeiten, bei Spannungsabfall, beim Einsetzen bzw. bei der Montage eines Zubehörteiles.
- Schalten Sie die Maschine ab, wenn Sie aus irgendeinem Grund stehen bleibt. Sie vermeiden damit das plötzliche Anlaufen im unbeaufsichtigten Zustand.
- Benutzen Sie das Gerät nicht, wenn ein Teil des Gehäuses defekt ist, bzw. bei Beschädigungen an Schalter, Zuleitung oder Stecker.
- Kontrollieren Sie das Zubehör vor seiner Verwendung; keine abgebrochenen, gesprungenen oder anderweitig beschädigten Erzeugnisse verwenden.
- Sorgen Sie dafür, dass das Werkzeug vor Gebrauch richtig angebracht und befestigt wird, und lassen Sie das Werkzeug im Leerlauf ca. 30 Sekunden in einer sicheren Lage laufen. Sofort ausschalten, wenn beträchtliche Schwingungen auftreten oder wenn andere Mängel festgestellt werden.
- Führen Sie beim Arbeiten das Netz- und das Verlängerungskabel immer nach hinten vom Gerät weg.
- Fassen Sie das Elektrowerkzeug nur an den isolierten Griffflächen an, wenn Sie Arbeiten ausführen, bei denen das Einsatzwerkzeug verborgene Stromleitungen oder das eigene Netzkabel treffen kann. Kontakt mit einer spannungsführenden Leitung setzt auch Metallteile

des Elektrowerkzeuges unter Spannung und führt zu einem elektrischen Schlag.

- Halten Sie das Elektrowerkzeug beim Arbeiten fest mit beiden Händen und sorgen Sie für einen sicheren Stand. Das Elektrowerkzeug wird mit zwei Händen sicherer geführt.
- Verwenden Sie wenn möglich immer Einspannvorrichtungen, um das Werkstück zu sichern.
- Schalten Sie nach Beendigung des Arbeitsvorgangs das Elektrowerkzeug aus und ziehen Sie das Sägeblatt erst dann aus dem Schnitt, wenn dieses zum Stillstand gekommen ist. So vermeiden Sie einen Rückschlag und können das Elektrowerkzeug sicher ablegen.
- Bremsen Sie das Sägeblatt nach dem Ausschalten nicht durch seitliches Gegendrücken ab. Das Sägeblatt kann beschädigt werden, brechen oder einen Rückschlag verursachen.
- Warten Sie, bis das Elektrowerkzeug zum Stillstand gekommen ist, bevor Sie es ablegen. Das Einsatzwerkzeug kann sich verhaken und zum Verlust der Kontrolle über das Elektrowerkzeug führen.
- Tragen Sie das Gerät niemals am Kabel.
- Personen unter 16 Jahren dürfen das Gerät nicht benutzen.



- **Tragen Sie beim Arbeiten mit dieser Maschine einen Gehör- und Staubschutz, eine Schutzbrille sowie Schutzhandschuhe.**
- Stellen Sie sicher, dass Personen im Arbeitsbereich nicht durch herumfliegende Partikel gefährdet werden.
- Halten Sie die Handgriffe trocken, sauber und frei von Öl und Fett.
- Elektrowerkzeuge müssen in regelmäßigen Abständen einer Prüfung durch den Fachmann unterzogen werden.

Weitere Sicherheitshinweise entnehmen Sie bitte der Anlage!



Elektrischer Anschluss

Prüfen Sie vor Inbetriebnahme die Übereinstimmung der Netzspannung und -frequenz mit den auf dem Typenschild angegebenen Daten. Spannungsabweichungen von + 6 % und – 10 % sind zulässig. Das Gerät ist in Schutzklasse II ausgeführt. Verwenden Sie nur Verlängerungskabel mit ausreichendem Querschnitt. Ein zu schwacher Querschnitt kann zu übermäßigem Leistungsverlust und zur Überhitzung von Maschine und Kabel führen.

Empfohlene Mindestquerschnitte und maximale Kabellängen

Netzspannung	Querschnitt in mm ²	
		1,5
110V	-	40 m
230V	50 m	80 m

Zusatzhandgriff



Der Zusatzhandgriff kann je nach Arbeitsweise rechts oder links an der Maschine montiert werden.

Zum Seitenwechsel öffnen Sie die Innensechskantschraube (siehe Pfeil) mithilfe des beiliegenden Innensechskantschlüssels SW 5 und montieren den Griff auf der Gegenseite.

Ein-/ Ausschalten

Die Doppelblattsäge EDB 480.1 ist mit einem Schalter mit Einschaltsperrung gegen unbeabsichtigtes Einschalten ausgestattet.

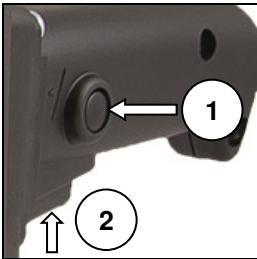

Drücken Sie zuerst die Einschaltsperrung (1), um den Schalter zu entriegeln.

Betätigen Sie dann zum Einschalten des Werkzeuges den Ein-/Aus-Schalter (2).

Beim Loslassen des Ein-/Aus-Schalters wird die Einschaltsperrung automatisch wieder aktiviert, um ein unbeabsichtigtes Einschalten des Werkzeuges zu verhindern.

Arbeitshinweise

Die Sägeblätter dürfen beim Einschalten des Elektrowerkzeugs nicht aufliegen und nichts berühren.

Beachten Sie beim Sägen von Leichtbaustoffen die gesetzlichen Bestimmungen und Empfehlungen der Materialhersteller.

Prüfen Sie vor dem Sägen in Holz, Spanplatten etc. diese auf Fremdkörper wie Nägel, Schrauben o.Ä. und entfernen Sie diese gegebenenfalls.

Um einen langen, geraden Schnitt auszuführen, zeichnen Sie eine Linie auf dem Werkstück, der Sie beim Sägen folgen.

Belasten Sie das Elektrowerkzeug nicht so stark, dass es zum Stillstand kommt. Drücken Sie die Säge beim Arbeiten nur leicht an und üben Sie nie seitlichen Druck auf die Sägeblätter aus.

Nachdem die Sägeblätter in das Werkstück eingedrungen sind, führen Sie das Werkzeug mit wippender Bewegung nach vorn und hinten, während sich die Sägeblätter nach unten durch das Werkstück schneiden (siehe Seite 2).

Sägen Sie nur nach unten. Vermeiden Sie das Sägen im Boden, da die Sägeblätter hierbei schnell stumpf werden.

Verwenden Sie die Säge nicht zum Sägen von Kurven und nicht für Eintauchschnitte.

Falls die Sägeblätter verklemmen, schalten Sie das Elektrowerkzeug sofort aus. Spreizen Sie den Sägespalt mit einem geeigneten Werkzeug (z.B. Keil) etwas auf und ziehen Sie das Elektrowerkzeug heraus.

Verwenden Sie das Schwert nicht zum Weghebeln abgesägter Holzstücke o.Ä. Nach Beendigung des Arbeitsvorganges schalten Sie das Elektrowerkzeug aus.

Setzen Sie den Sägeblattschutz auf die Sägeblätter.

Prüfen Sie regelmäßig die Sägeblattbefestigungsschrauben.

Werkzeugwechsel



Achtung!

Vor allen Arbeiten am Gerät Netzstecker ziehen!

Vorsicht!

Tragen Sie bei der Montage der Sägeblätter Schutzhandschuhe.

Bei Berührung der Sägeblätter besteht Verletzungsgefahr.

Demontage der Sägeblätter:

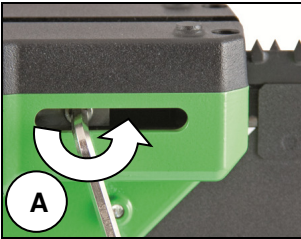

Legen Sie die Maschine mit der Unterseite nach oben auf eine ebene, stabile Arbeitsfläche.

Lösen Sie die beiden Befestigungsschrauben mit Hilfe des Innensechskantschlüssels SW 5 (A).

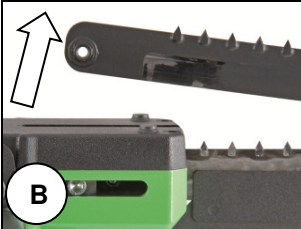

Heben Sie die Sägeblätter einzeln nach oben aus der Aufnahme am Gehäuse (B) und ziehen Sie diese aus dem Schwert (C).

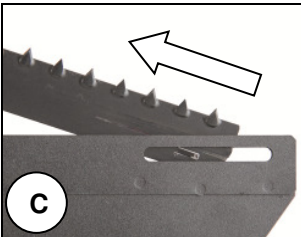

Montage der Sägeblätter:

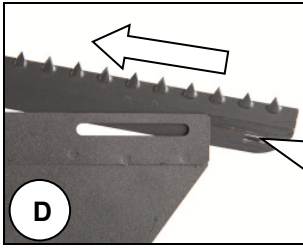

Schieben Sie beide Sägeblätter einzeln nacheinander von vorne in die Nut des Schwertes (D), bis die beiden Nasen an den Sägeblättern in die Aussparungen am Schwert einrasten (E).

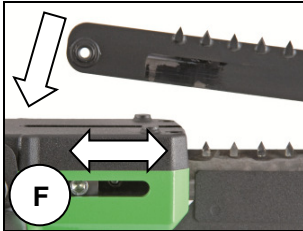
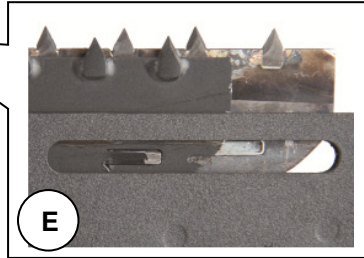

Stecken Sie die hinteren Enden der Sägeblätter in das Gehäuse, bis die Gewindelöcher sich in der richtigen Position befinden (F).

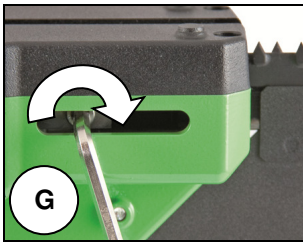

Ziehen Sie die beiden Sägeblatt-Befestigungsschrauben fest, indem Sie mit dem Innensechskantschlüssel SW 5 gleichzeitig drücken und drehen (G).

Lassen Sie die Maschine in sicherer Position kurz laufen. Bei unruhigem Lauf des Werkzeuges brechen Sie sofort die Arbeit ab. Prüfen Sie regelmäßig die Sägeblattbefestigungsschrauben.

Nur Originalzubehör verwenden!

Pflege und Wartung

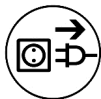

Vor Beginn der Wartungs- oder Reparaturarbeiten unbedingt Netzstecker ziehen!

Reparaturen dürfen nur von qualifiziertem, auf Grund seiner Ausbildung und Erfahrung geeignetem Personal durchgeführt werden.

Das Gerät ist nach jeder Reparatur von einer Elektrofachkraft zu überprüfen. Das Elektrowerkzeug ist so konstruiert, dass ein Minimum an Pflege und Wartung erforderlich ist. Folgende Punkte sind jedoch stets zu beachten:

- Setzen Sie bei allen Arbeiten am Elektrowerkzeug den Sägeblattschutz auf die Sägeblätter.

- Das Elektrowerkzeug und die Lüftungsschlitze sind stets sauber zu halten.
- Reinigen Sie das Schwert, die Sägeblattführung und die Sägeblätter nach Arbeitsende.
- Entfernen Sie nach dem Sägen von Porenbeton oder Gasbetonsteinen regelmäßig die Sägeblätter. Reinigen Sie die Sägeblätter und das Schwert sorgfältig. Porenbeton und Gasbetonsteine enthalten Kalk und Quarzsand.
- Bei der Arbeit ist darauf zu achten, dass keine Fremdkörper in das Innere des Elektrowerkzeuges gelangen.
- Bei einem Ausfall des Gerätes ist eine Reparatur nur durch eine autorisierte Werkstatt ausführen zu lassen.

Umweltschutz



Rohstoffrückgewinnung statt Müllentsorgung

Zur Vermeidung von Transportschäden muss das Gerät in einer stabilen Verpackung ausgeliefert werden.

Verpackung sowie Gerät und Zubehör sind aus recycelfähigen Materialien hergestellt und entsprechend zu entsorgen.

Die Kunststoffteile des Gerätes sind gekennzeichnet. Dadurch wird eine umweltgerechte, sortenreine Entsorgung über die angebotenen Sammeleinrichtungen ermöglicht.

Nur für EU-Länder

Werfen Sie Elektrowerkzeuge nicht in den Hausmüll!



Gemäß Europäischer Richtlinie 2012/19/EU über Elektro- und Elektronik- Altgeräte und Umsetzung in nationales Recht müssen verbrauchte Elektrowerkzeuge getrennt gesammelt und einer umweltgerechten Wiederverwertung zugeführt werden.

Geräusch / Vibration

Das Geräusch dieses Elektrowerkzeuges wird nach DIN 45 635, Teil 21, gemessen. Der Schalldruckpegel am Arbeitsplatz kann 85 dB (A) überschreiten; in diesem Fall sind Schallschutzmaßnahmen für den Bediener erforderlich.



Gehörschutz tragen!

Die Hand-/Arm-Vibration ist typischerweise niedriger als 2,5 m/s². Messwerte ermittelt entsprechend EN 60 745.

Der in diesen Anweisungen angegebene Schwingungspegel ist entsprechend einem in EN 60745 genormten Messverfahren gemessen worden und kann für den Vergleich von Elektrowerkzeugen miteinander verwendet werden. Er eignet sich auch für eine vorläufige Einschätzung der Schwingungsbelastung.

Der angegebene Schwingungspegel repräsentiert die hauptsächlichen Anwendungen des Elektrowerkzeugs. Wenn allerdings das Elektrowerkzeug für andere Anwendungen, mit abweichenden Einsatzwerkzeugen oder ungenügender Wartung eingesetzt wird, kann der Schwingungspegel abweichen. Dies kann die Schwingungsbelastung über den gesamten Arbeitszeitraum deutlich erhöhen.

Für eine genaue Abschätzung der Schwingungsbelastung sollten auch die Zeiten berücksichtigt werden, in denen das Gerät abgeschaltet ist oder zwar läuft, aber nicht tatsächlich im Einsatz ist. Dies kann die Schwingungsbelastung über den gesamten Arbeitszeitraum deutlich reduzieren.

Legen Sie zusätzliche Sicherheitsmaßnahmen zum Schutz des Bedieners vor der Wirkung von Schwingungen fest wie zum Beispiel: Wartung von Elektrowerkzeug und Einsatzwerkzeugen, Warmhalten der Hände, Organisation der Arbeitsabläufe.

Staubschutz

Stäube von Materialien wie bleihaltigem Anstrich, einigen Holzarten, Mineralien und Metall können gesundheitsschädlich sein. Berühren oder Einatmen der Stäube können allergische Reaktionen und/oder Atemwegserkrankungen des Benutzers oder in der Nähe befindlicher Personen hervorrufen.

Bestimmte Stäube wie Eichen- oder Buchenstaub gelten als krebserzeugend, besonders in Verbindung mit Zusatzstoffen zur Holzbehandlung (Chromat, Holzschutzmittel). Asbesthaltiges Material darf nur von Fachleuten bearbeitet werden.

- Sorgen Sie für gute Belüftung des Arbeitsplatzes.
- Es wird empfohlen, eine Atemschutzmaske mit Filterklasse P2 zu tragen.

Gewährleistung

Entsprechend unserer allgemeinen Lieferbedingungen gilt im Geschäftsverkehr gegenüber Unternehmen eine Gewährleistungsfrist für Sachmängel von 12 Monaten (Nachweis durch Rechnung oder Lieferschein).

Schäden, die auf natürliche Abnutzung, Überlastung oder unsachgemäße Behandlung zurückzuführen sind, bleiben davon ausgeschlossen.

Schäden, die durch Material- oder Herstellfehler entstanden sind, werden unentgeltlich durch Reparatur oder Ersatzlieferung beseitigt.

Beanstandungen können nur anerkannt werden, wenn das Gerät unzerlegt an den Lieferer oder eine Eibenstock-Vertragswerkstatt gesandt wird.

CE Konformitätserklärung

Wir erklären in alleiniger Verantwortung, dass das unter „Technische Daten“ beschriebene Produkt allen einschlägigen Bestimmungen der Richtlinien 2011/65/EU, 2014/30/EU, 2006/42/EG einschließlich ihrer Änderungen entspricht und mit folgenden Normen übereinstimmt: EN 60745, EN 50581.

Technische Unterlagen (2006/42/EG) bei:

Elektrowerkzeuge GmbH Eibenstock
Auersbergstraße 10
D – 08309 Eibenstock



Lothar Lässig
General Manager



Frank Markert
Head of Engineering

12.06.2018

Important Safety Instructions

Important instructions and warning notices are allegorized on the machine by means of symbols:



Before you start working, read the operating instructions of the machine.



Work concentrated and carefully. Keep your work-place clean and avoid dangerous situations.



In order to protect the user, take precautions.

During work you should wear ear protectors, goggles, dust mask, protective gloves and sturdy work clothes!



Use ear protection



Wear safety goggles



Wear a dust mask



Wear protective gloves



Warning of general danger



Warning of dangerous voltage



Warning of hot surface



Danger of being ripped or cut

Technical Data

Double Blade Sword Saw EDB 480.1

Rated voltage:	230 V ~	110 / 120 V ~
Power input:	1800 W	1600 W
Order Number:	06644000	06645000

Frequency:	50/60 Hz
Stroke rate at no load:	3100 spm
Cutting length:	480 mm
Stroke:	38 mm
Thread connection:	special
Protection class:	II
Degree of protection:	IP 20
Net weight:	about 6,1 kg
Interference suppression:	EN 55014 and EN 61000

Available accessories:

	Ordernumber:
Saw blades 2pcs. universal	37452000

Content of Delivery

EDB 480.1 with saw blades 2pcs, tool kit and operating instructions in a carton.

Application for Indented Purpose

The double blade sword saw **EDB 480.1** is intended for professional use. It may be operated only when completely assembled according to the assembly instructions. With use of the respective saw blades, the **EDB 480.1** is used to cut poroton (up to strength class 20), gas concrete, wood and insulating materials.

**Cutting in walls with mortar and plaster can damage the saw blades.
Use only saw blades recommended by the manufacturer.**

Safety Instructions



Safe work with the machine is only possible if you read this operating instruction completely and follow the instructions contained strictly.

Additionally, the general safety instructions of the leaflet supplied with the tool must be observed. Prior to the first use, the user should absolve a practical training



Work concentrated and carefully. Keep your work place clean and avoid dangerous situations.



In order to protect the user, take precautions.



If the mains cable gets damaged or cut during the use, do not touch it, but instantly pull the plug out of the socket. Never use the tool with damaged mains cable.



The tool must neither be wet nor used in humid environment.

- Do not use the tool in an environment with danger of explosion.
- Do not drill into asbestos-containing materials.
- Modifications of the tool are prohibited.
- Always check the tool, cable and plug before use and plug before use. Have damages only repaired by specialists. Insert the plug into the socket only when the tool switch is off.
- When you work outside, the machine has to be used with a fault-current circuit breaker with max. 30 mA.
- The machine should only work under supervision of somebody. Plug and switch the machine off if it is not under supervision, in case of putting up and stripping down the machine, in case of voltage drop or when fixing or mounting an accessory.
- Switch the machine off if it stops for whatever reason. You avoid that it starts suddenly and not under supervision.
- Don't use the machine if a part of the housing is damaged or in case of damages on the switch, the cable or plug.
- Check the accessories before use. Do not use any products which are broken, cracked or damaged in another way.
- Before use, make sure that the tool is correctly fixed and fastened. Let it run idle for about 30 seconds in a safe position. If considerable vibrations occur or if other defects are recognised, switch off immediately.
- Always lead the mains and extension cable as well as the extraction hose to the back away from the machine.
- Hold the power tool only by the insulated gripping surfaces when performing an operation where the cutting tool may contact hidden wiring or its own cord. Contact with a "live" wire will also make exposed metal parts of the power tool "live" and shock the operator.
- When working with the machine, always hold it firmly with both hands and provide for a secure stance. The power tool is guided more secure with both hands.
- Wherever possible, use clamps and vices to fasten the workpiece securely.
- When the cut is completed, switch off the machine and then pull the saw blade out of the cut only after it has come to a standstill. In this manner you can avoid kickback and can place down the machine securely.

- Do not brake the saw blade to a stop by applying side pressure after switching off. The saw blade can be damaged, break or cause kickback.
- Always wait until the machine has come to a complete stop before placing it down. The tool insert can jam and lead to loss of control over the power tool.
- Never carry the machine at its cable.
- Persons under 16 years of age are not allowed to use the tool.



- **During use, the operator and other persons standing nearby have to wear suitable ear protectors, a dust mask, protection goggles as well as protective gloves.**
- Make sure that persons in the work space are not endangered by particles flying around.
- Keep the handles dry, clean and free of oil and grease.
- Power tools have to be inspected by a specialist in regular intervals.

For further safety instructions, please refer to the enclosure!



Electrical Connection

First, check the correspondence between voltage and frequency against the data mentioned on the identification plate.

Voltage differences of + 6 % to – 10 % are allowed.

The **EDB 480.1** is made in protection class II.

Only use extension cables with a sufficient cross section. A cross section which is too small could cause a considerable drop in performance and an overheating of machine and cable.

Recommended minimum cross sections and maximum cable lengths

Mains voltage	Cross section in sq. mm	
	1.5	2.5
110V	20 m	40 m
230V	50 m	80 m

Auxiliary handle



The auxiliary handle can be mounted on the left or on the right side of the machine, depending on the operation method.

To change sides, open the hexagon socket head screw (see arrow) with the supplied Allen wrench SW 5 and install the handle on the opposite side.

Switching on and off

The EDB 480 is equipped with a lock-off button against unintentional switch-on.

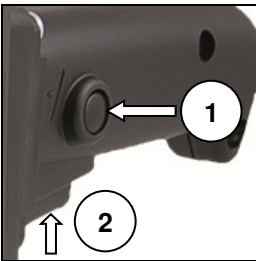

First press the lock-off button (1) to unlock the tool.

To run the tool, press the on/off-switch (2).

As soon as the on/off-switch is released the lock-off switch is automatically activated to prevent unintended starting.

Instructions for Use

When switching on the machine, the saw blades may not face against or touch anything.

When sawing light building materials, observe the statutory provisions and the recommendations of the material suppliers.

Check wood, press boards, building materials, etc. for foreign objects such as nails, screws or similar, and remove them, if required.

For long, straight cuts first draw a line on the workpiece and follow the line.

Do not allow blocking of the tool. Apply only a gentle pressure to the tool and do not exert side pressure on the saw blade.

After blades have engaged the workpiece, guide the tool back and forth in a rotating, see saw like motion as the blades cut down through the workpiece (see page 2).

Make downward cuts only. Avoid cutting earth as this will blunt the saw blades very quickly.

Do not use the saw for cutting curves and not for plunge cuts.

In case the saw blades become jammed, switch off the machine immediately. Widen the sawing cut somewhat with a suitable tool and pull out the machine.

Do not use the sword to pry away sawn off wood pieces, etc.

After finishing the working procedure, switch the power tool off.

Mount the saw blade guard onto the saw blades.

Regularly check the saw blade fixing screws.

Tool change



Attention!

Before any work on the tool, disconnect the plug from the mains!

Attention!

Wear protective gloves when mounting the saw blades. Danger of injury when touching the saw blades.

Removing the saw blades:

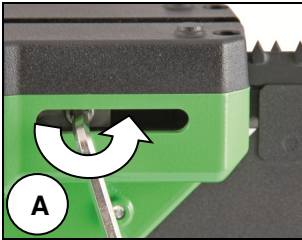

Place the tool upside down on a flat, stable work surface.

Loosen both saw blade fixing screws with the Allen key SW 5 (A).

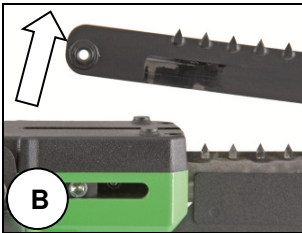

Lift the saw blades separately up from the holder on the housing (B) and pull them from the sword (C).

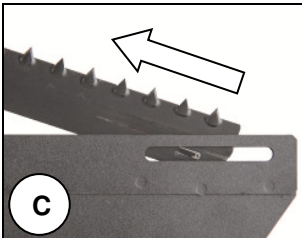

Fitting the saw blades:

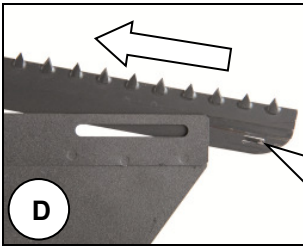

Insert both saw blades separately from the front into the groove of the sword (D), until both lugs on the saw blades engage the recesses on the sword (E).

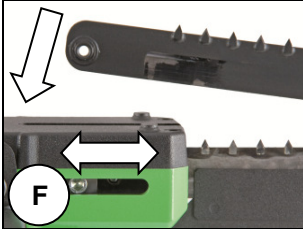
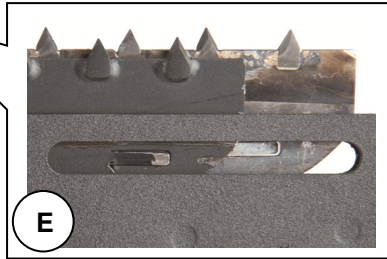

Insert the rear ends of the saw blades into the housing, until the threaded holes are in the correct position (F).

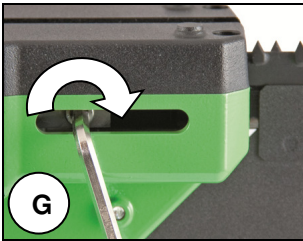

Tighten both saw blade fixing screws securely by pressing and turning simultaneously with the short end of the Allen key SW 5 (G).

Let the machine run for a short period of time and in a safe position. If the machine does not run easily, stop working immediately. Regularly check the saw blade fixing screws.

Use only original accessory!

Care and Maintenance

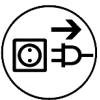

Before the beginning of maintenance or repair works you have to disconnect the plug from the mains.

Repairs may be executed only by appropriately qualified and experienced personnel. After every repair the machine has to be inspected by an electric specialist. Due to its design, the machine needs a minimum of care and maintenance. However, the following points always have to be observed:

- Whenever working on the machine, always mount the saw blade guard on the saw blades.
- Always keep the power tool and the ventilation slots clean.
- Clean the sword, the saw blade guide and the saw blades after finishing the work.

- Regularly remove the saw blades after cutting cellular concrete or thermal building blocks. Thoroughly clean the saw blades and the bar. Cellular concrete and thermal building blocks contain lime and quartz sand.
- During work, please pay attention that no particles get inside the machine.
- In case of failure, a repair has to be carried out by an authorised service workshop.

Environmental Protection



Raw material recycling instead of waste disposal

To avoid damages on transportation, the power tool has to be delivered in a sturdy packing. Packaging as well as unit and accessories are made of recyclable materials and can be disposed accordingly.

The tool's plastic components are marked according to their material, which makes it possible to remove environmental friendly and differentiated because of available collection facilities.

Only for EU countries

Do not dispose of electric tools together with household waste material!



In observance of the European Directive 2012/19/EU on waste electrical and electronic equipment and its implementation in accordance with national law, electric tools that have reached the end of their life must be collected separately and returned to an environmentally compatible recycling facility.

Noise Emission / Vibration

The indication of noise emission is measured according to DIN 45 635, part 21. The level of acoustic pressure on the work place could exceed 85 dB (A); in this case protection measures must be taken.



Wear ear protectors!

The typical hand-arm vibration is below 2.5 m/s².
Measured values determined according to EN 60 745.

The vibration emission level given in this information sheet has been measured in accordance with a standardized test given in EN 60745 and

may be used to compare one tool with another. It may be used for a preliminary assessment of exposure.

The declared vibration emission level represents the main applications of the tool. However if the tool is used for different applications, with different accessories or poorly maintained, the vibration emission may differ. This may significantly increase the exposure level over the total working period.

An estimation of the level of exposure to vibration should also take into account the times when the tool is switched off or when it is running but not actually doing the job. This may significantly reduce the exposure level over the total working period.

Identify additional safety measures to protect the operator from the effects of vibration such as: maintain the tool and the accessories, keep the hands warm, organisation of work patterns.

Dust Protection

Dust from material such as paint containing lead, some wood species, minerals and metal may be harmful. Contact with or inhalation of the dust may cause allergic reactions and/or respiratory diseases to the operator or bystanders.

Certain kinds of dust are classified as carcinogenic such as oak and beech dust especially in conjunction with additives for wood conditioning (chromate, wood preservative). Material containing asbestos must only be treated by specialists.

- The work place must be well ventilated.
- The use of a dust mask of filter class P2 is recommended.

Warranty

According to our general terms of delivery for business dealings, suppliers have to provide to companies a warranty period of 12 months for redhibitory defects (to be documented by invoice or delivery note).

Damages due to natural wear, overstressing or improper handling are excluded from this warranty.

Damages due to material defects or production faults shall be eliminated free of charge by either repair or replacement.

Complaints will be accepted only if the tool is returned in non-dismantled condition to the manufacturer or an authorized Eibenstock service centre.

CE Declaration of Conformity

We declare under our sole responsibility that the product described under "Technical Data" is in conformity with all relevant provisions of the directives 2011/65/EU, 2014/30/EU, 2006/42/EC including their amendments and complies with the following standards: EN 60745, EN 50581.

Technical file (2006/42/EC) at:

Elektrowerkzeuge GmbH Eibenstock
Auersbergstraße 10
D – 08309 Eibenstock



Lothar Lässig
General Manager



Frank Markert
Head of Engineering

12.06.2018

Consignes de Sécurité

Des instructions et avertissements importants sont présentés par symboles sur la machine.



Pour utiliser la machine en toute sécurité, lire d'abord attentivement le mode d'emploi et respecter les directives indiquées.



Travailler concentré et avec soin. Veuillez à ce que votre espace de travail reste propre et évitez des situations dangereuses.



Mesures préventives afin de protéger la sécurité de l'opérateur

Pour votre propre sécurité, utilisez les lunettes de protection, un protecteur anti-bruit, un masque contre la poussière, les gants de protection et portez une robuste tenue de travail !



Protecteur antibruit



Lunettes de protection



Masque anti poussière



Gants de protection



Attention : Règles de sécurité



Attention : Voltage dangereux



Attention : Surface chaude



Danger de déchirure ou de coupure

Caractéristiques techniques

Scie sabre a double lame EDB 480.1

Tension nominale:	230 V ~
Puissance absorbée :	1800 W
Référence:	06644000

Fréquence:	50/60 Hz
Nombre de courses à vide:	3100 min ⁻¹
Longueur longueur de coupe:	480 mm
Course:	38 mm
Axe:	special
Isolation double:	II
Degré de protection:	IP 20
Poids:	6,1 kg
Antiparasitage selon:	EN 55014 et EN 61000

Accessoires disponibles:

	Référence
Jeu de lames carbure 2pcs. universal	37452000

Contenu de l'emballage

EDB 480.1 avec jeu de lames de 2 pcs., Kit d'outils et manuel d'utilisation dans un carton.

Mode d'emploi

La scie à deux lames **EDB 480.1** est destinée à une utilisation professionnelle. Elle peut uniquement être utilisée lorsqu'elle est entièrement assemblée selon les instructions.

Avec l'utilisation des lames de scie respectives, l'**EDB 480.1** est utilisée pour couper le Proton (classe de résistance 20), le béton gazeux, le bois et les matériaux isolants.

Coupe dans les murs avec du mortier et de plâtre peut endommager les lames de scie.

Utilisez uniquement les lames de scie recommandées par le fabricant.

Consignes de Sécurité



Pour utiliser la machine en toute sécurité, lire d'abord attentivement le mode d'emploi et respecter les directives indiquées. Avant la première utilisation de la machine, demander quelques conseils pratiques.



Travailler concentré et avec soin.
Veuillez à ce que votre espace de travail reste propre et évitez des situations dangereuses.



Mesures préventives afin de protéger la sécurité de l'opérateur.



Si le câble de raccordement est endommagé ou sectionné pendant l'utilisation, ne pas toucher, mais retirer immédiatement la fiche du secteur. Ne jamais faire fonctionner l'appareil lorsque le câble est endommagé.



Le bloc moteur ne doit pas être humide, ni utilisé sous l'eau ou par temps de pluie.

- Ne travaillez pas près de matières facilement inflammables ou explosives.
- Ne pas travailler de matières contenant de l'amiante.
- Il est formellement interdit de modifier cet appareil
- Vérifier le câble et la fiche de la machine avant toute utilisation. En cas de détérioration, confier la réparation à un professionnel. N'introduire la fiche dans la prise que lorsque l'interrupteur de la ponceuse est sur arrêt.
- A l'extérieur, cette machine doit être utilisée impérativement avec un interrupteur à courant différentiel de 30 mA max.
- Retirer la fiche et s'assurer que l'interrupteur est sur arrêt lorsque la machine est arrêtée, par exemple en cas de travaux de montage et de démontage, de chute de tension, de montage ou de démontage d'un accessoire.
- Débrancher la machine si elle reste inutilisée pour une raison quelconque. Vous éviterez ainsi un démarrage brusque et sans surveillance.
- Ne pas utiliser l'appareil lorsqu'une partie du carter est endommagée, ou en cas de dégâts à l'interrupteur, au câble ou à la prise.
- Vérifiez les accessoires avant utilisation. Ne pas utiliser de produits qui sont brisés, fissurés ou endommagés.
- Avant utilisation, assurez-vous que l'outil soit correctement fixé et attaché.
Laissez-le tourner au ralenti pendant environ 30 secondes dans une position sûre. Si des vibrations importantes se produisent ou si d'autres défauts sont constatés, éteignez immédiatement.
- Toujours diriger le secteur et le câble d'extension, ainsi que le tuyau d'évacuation, vers l'arrière de la machine.
- Tenir l'outil uniquement par les surfaces de préhension isolantes, pendant les opérations au cours desquelles l'accessoire coupant peut être en contact avec des conducteurs cachés ou avec son propre câble. Le contact de l'accessoire coupant avec un fil « sous tension » peut également mettre « sous tension » les parties métalliques exposées de l'outil électrique et provoquer un choc électrique sur l'opérateur.

- Toujours bien tenir l'outil électroportatif des deux mains et veiller à toujours garder une position de travail stable. Avec les deux mains, l'outil électroportatif est guidé de manière plus sûre.
- Si possible, serrer l'ouvrage au moyen d'un étau p. ex.
- Une fois l'opération terminée, arrêter l'outil électroportatif et ne retirer la lame de scie du tracé que lorsqu'elle est complètement à l'arrêt. Ainsi, un contrecoup est empêché et l'outil électroportatif peut être déposé de manière sûre.
- Une fois l'appareil arrêté, ne pas freiner la lame de scie en exerçant une pression latérale. La lame de scie peut être endommagée, se casser ou causer un contrecoup.
- Avant de déposer l'outil électroportatif, attendre que celui-ci soit complètement à l'arrêt. L'outil risque de se coincer, ce qui entraîne une perte de contrôle de l'outil électroportatif.
- Ne transportez jamais la machine par son câble.
- Les personnes de moins de 16 ans ne sont pas autorisées à utiliser l'outil.



- **Lors de l'utilisation, l'opérateur et les autres personnes qui sont à proximité doivent porter des casques antibruit adaptés, un masque à poussière, des lunettes de protection ainsi que des gants de protection.**
- Assurez-vous que les personnes dans l'espace de travail ne soient pas aux dangers des éclats qui volent autour d'elles.
- Gardez les poignées sèches, propres et sans huile et graisse.
- Les outils électriques doivent être inspectés par un spécialiste à intervalles réguliers.

Pour obtenir des instructions de sécurité supplémentaires, veuillez consulter le boîtier !



Raccordement électrique

Avant la mise en service, vérifiez si la tension et la fréquence du secteur correspondent aux données figurant sur la plaque signalétique. Des écarts de tension de + 6% à - 10% sont admissibles.

Cette **EDB 480.1** est réalisée dans la classe de protection II.

Utiliser uniquement des rallonges d'une section suffisante. Une section trop faible peut provoquer une perte de puissance excessive et une surchauffe de la machine et du câble.

Diamètres minimum recommandés et longueurs maximum de câbles

Tension nominale	Diamètre en mm ²	
	1.5	2.5
110V	20 m	40 m
230V	50 m	80 m

Poignée auxiliaire



La poignée auxiliaire peut se monter sur le côté gauche ou sur le côté droit de la machine, selon la méthode d'opération.

Pour changer de côté, ouvrez la vis douille à tête hexagonale (voir la flèche) avec la clé Allen SW 5 incluse et installez la poignée du côté opposé.

Mise en marche - Arrêt

La EDB 480.1 est équipée d'un bouton de verrouillage contre tout enclenchement accidentel.

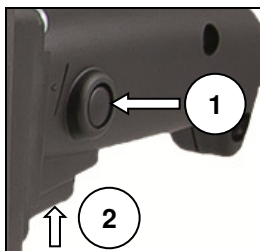

Appuyer sur le bouton de débloquer (1) pour débloquer la machine.

Appuyer sur l'interrupteur marche/arrêt (2). Dès que l'interrupteur est relâché, le bouton de débloquer entre automatiquement en fonction, excluant ainsi tout démarrage par inadvertance.

Instructions d'utilisation

Lors de la mise en fonctionnement de l'outil électroportatif, les lames de scie ne doivent pas s'appuyer contre ou toucher quelque chose. Lors du sciage de matériaux de construction légers, respecter les dispositions légales ainsi que les recommandations du fabricant du matériau.

Avant de scier dans le bois, les panneaux d'agglomérés, les matériaux de construction etc., vérifier si ceux-ci contiennent des corps étrangers tels que clous ou vis etc., et, le cas échéant, les enlever.

Pour obtenir une coupe rectiligne longue, tracer une ligne sur l'ouvrage et suivre la ligne.

Évitez que la machine soit stoppée en raison d'une surcharge. Appliquez une force modérée sur l'outil et n'exercez pas de pression latérale sur la lame de scie.

Lorsque les lames se sont engagées dans l'ouvrage, guidez l'outil d'arrière en avant selon un mouvement rotatif d'oscillation au fur et à mesure que les lames coupent l'ouvrage (voir page 2).

Toujours scier vers le bas mais sans toucher le sol pour éviter d'émousser très rapidement les lames.

Ne pas découper des courbes et non pour des coupes plongeantes.

Arrêtez immédiatement l'outil électroportatif lorsque les lames de scie se coincent. A l'aide d'un outil approprié, écarterez légèrement la fente de scie et retirez l'outil électroportatif. N'utilisez pas le guide pour enlever p. ex. des morceaux de bois découpés.

Une fois l'opération de travail terminée, arrêter l'outil électroportatif.

Montez la protection de lames sur les lames de scie.

Vérifier régulièrement la fixation des vis de fixation de la lame.

Changement d'outil



Attention !

Avant d'effectuer quoi que ce soit sur l'outil, débranchez la fiche du secteur !

Attention !

Portez toujours des gants de protection pour monter les lames de scie. Lors d'un contact avec les lames de scie, il y a un risque de blessures.

Dépose des lames de scie:

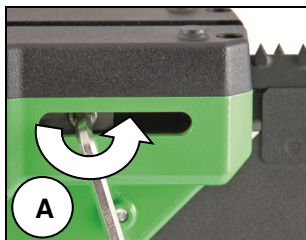

Placez l'outil à l'envers sur une surface de travail plane et stable.

Desserrer les vis de fixation de la lame de scie avec la clé Allen SW 5 jusqu'au déclic (A).

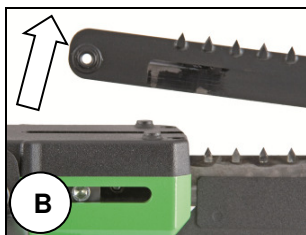

Relevez les lames de scie du support sur le boîtier (B) et retirez-les du guide (C).

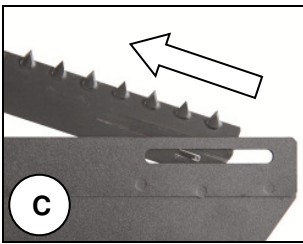

Relevez les lames de scie du support sur le boîtier (B) et retirez-les du guide (C).

Pose des lames de scie:

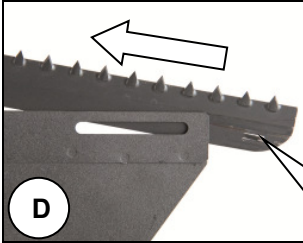

Insérez les deux lames de scie en même temps depuis l'avant de la rainure de la lame (D), jusqu'à ce que les deux ergots des lames de scie s'engagent dans les logements du guide (E).

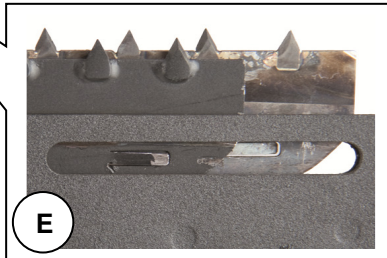
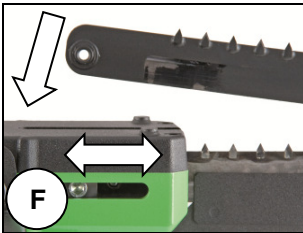

Insérez les extrémités arrières des lames de scie dans le boîtier, jusqu'à ce que les trous filetés soient dans la bonne position (F).

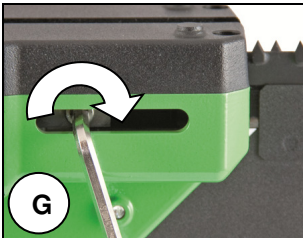

Serrer les deux vis de fixation au moyen du manche court de la clé Allen SW 5 en exerçant une pression avant de tourner (G).

Démarrer la machine un court instant dans une position sans danger pour s'assurer du bon montage ! Cessez immédiatement le travail si un dysfonctionnement intervient.

Vérifier régulièrement la fixation des vis de fixation de la lame.

N'utilisez que des accessoires d'origine.

Entretien



Avant de procéder à des travaux d'entretien ou de réparation, retirer la prise du secteur et vérifier la mise hors service de la ponceuse.

Les réparations ne peuvent être effectuées que par un personnel qualifié, choisi en raison de sa formation et de son expérience.

Après chaque réparation, l'appareil doit être examiné par un électricien qualifié. De par sa conception, cette machine nécessite un minimum de soin et d'entretien. Il faut cependant régulièrement effectuer les travaux suivants ou examiner les pièces suivantes :

- Pour tous les travaux sur l'outil électroportatif, montez la protection de la lame de scie sur les lames de scie.
- S'assurer de la propreté de la machine et de la grille d'aération du moteur.
- Une fois le travail terminé, nettoyez le guide, le guidage des lames de scie et les lames de scie.
- Après le sciage du béton cellulaire ou poreux, enlever les lames de scie. Nettoyer soigneusement les lames de scie et la barre. Le béton cellulaire et le béton poreux contiennent de la chaux et du sable.
- Pendant le travail, veiller à ce qu'aucun corps étranger ne parvienne à l'intérieur de la machine.
- En cas de panne de l'appareil, faire effectuer la réparation par un atelier autorisé.

Protection de l'Environnement



**Recyclage des matières premières plutôt que
Traitement des déchets**

Pour éviter des dommages liés au transport, l'appareil doit être livré dans un emballage résistant.

L'emballage, ainsi que le moteur et ses accessoires sont fabriqués à partir de matériaux recyclables, ce qui permet de les traiter de manière écologique une fois arrivés en fin de vie. Les composants plastiques sont identifiés en fonction de leur nature ce qui facilite leur tri par les usines de retraitement.

Pour les pays européens uniquement

Ne pas jeter les appareils électriques dans les ordures ménagères !

Conformément à la directive européenne 2012/19/UE relative aux déchets d'équipements électriques ou électroniques (DEEE), et à sa transposition dans la législation nationale, les appareils électriques doivent être collectés à part et être soumis à un recyclage respectueux de l'environnement



Bruit / Vibration

Le bruit de cet appareil est mesuré selon la norme DIN 45 635, partie 21. Le niveau de pression acoustique sur le lieu de travail peut dépasser 85 dB (A). Dans ce cas, il convient de prendre des mesures de protection anti-bruit pour l'utilisateur.



Portez une protection acoustique !

Le niveau de vibration de la main et du bras est typiquement inférieur à 2,5 m/s². Mesures réalisées conformément à la norme européenne EN 60 745.

Le niveau de vibrations revendiqué correspond aux principales utilisations de l'appareil. Cependant, si l'appareil est utilisé pour d'autres applications, avec d'autres outils de travail ou avec un entretien non approprié, le niveau de vibrations peut différer. Ceci peut augmenter sensiblement la sollicitation vibratoire pendant toute la durée de travail.

Pour une estimation précise de la sollicitation vibratoire, il est recommandé de prendre aussi en considération les espaces de temps pendant lesquels l'appareil est éteint ou en fonctionnement, mais non utilisé. Ceci peut réduire sensiblement la sollicitation vibratoire pendant toute la durée de travail.

Déterminez des mesures de protection supplémentaires pour protéger l'utilisateur des effets de vibration, telles que par exemple : Entretien de l'outil électroportatif et des outils de travail, maintenir les mains chauds, organisation des opérations de travail.

Protection contre les poussières

Les poussières de matériaux tels que peintures contenant du plomb, certains bois, minéraux ou métaux, peuvent être nuisibles à la santé. Toucher ou aspirer les poussières peut entraîner des réactions allergiques et/ou des maladies respiratoires auprès de l'utilisateur ou de personnes se trouvant à proximité.

Certaines poussières telles que les poussières de chêne ou de hêtre sont considérées comme cancérigènes, surtout en combinaison avec des additifs pour le traitement du bois (chromate, lasure). Les matériaux contenant de l'amiante ne doivent être travaillés que par des personnes qualifiées.

- Veillez à bien aérer la zone de travail.
- Il est recommandé de porter un masque respiratoire de la classe de filtre P2.

Garantie

Conformément à nos conditions générales de vente, la durée de la garantie pour les entreprises est de douze mois (justification par facture ou bon de livraison).

Les dommages résultant d'une utilisation anormale, d'une surcharge ou d'une manipulation non conforme en sont exclus.

Les dommages résultant de vices de matières premières ou de fabrication seront pris en charge gratuitement par réparation ou remplacement.

Les réclamations ne peuvent être acceptées que lorsque l'appareil est envoyé non démonté au Service Après-vente Eibenstock.

CE Certificat de Conformité

Nous déclarons sous notre propre responsabilité que le produit décrit sous « Caractéristiques techniques » est en conformité avec toutes les dispositions des directives 2011/65/UE, 2014/30/UE, 2006/42/CE et leurs modifications ainsi qu'avec les normes suivantes: EN 60745, EN 50581.

Dossier technique (2006/42/CE) auprès de:

Elektrowerkzeuge GmbH Eibenstock
Auersbergstraße 10
D – 08309 Eibenstock



Lothar Lässig
General Manager



Frank Markert
Head of Engineering

12.06.2018

Importanti istruzioni di sicurezza

Le istruzioni di sicurezza sono segnalate nel manuale anche da simboli esplicativi



Prima di iniziare a a lavorare leggere le istruzioni dell'utensile



Lavorare concentrate e con attenzione. Mantenere lo spazio lavorativo pulito e sgombro da pericoli



Per proteggere l'utilizzatore adottare precauzioni.

Durante il lavoro indossate occhiali di protezione, una protezione acustica, guanti protettivi e indumenti di lavoro robusti!



Indossare una protezione acustica



Portare occhiali di protezione



Indossare maschera protettiva per polveri



Portare guanti di protezione



Segnalazione di pericolo generico



Segnalazione di tensione pericolosa



Pericolo di superficie calda



Pericolo di abrasione o taglio

Dati tecnici

Segatrice doppia lama EDB 480.1

Tensione nominale:	230 V ~
Alimentazione in ingresso	1800 W
Codice Articolo	06644000

Frequenza:	50/60 Hz
Corse al minuto:	3100 spm
Lunghezza di taglio:	480 mm
Passo:	38 mm
Attacco filettato:	speciale
Classe di protezione:	II
Grado di protezione:	IP 20
Peso netto:	ca 6,1 kg
Schermatura conforme:	EN 55014 and EN 61000

Accessori disponibili

	Codice Articolo:
Lame per sega universali 2pz	37452000

Fornito

Segatrice **EDB 480.1** con due lame, kit accessori e manuale di utilizzo in una scatola di cartone

Destinazione d'uso

La segatrice a doppia lama **EDB 480.1** è intesa per uso professionale. Può essere utilizzata solo quando completamente assemblata in accordo con le istruzioni di assemblaggio.

Utilizzando le lame ideali la **EDB 480.1** si può utilizzare per tagliare poroton (fino a classe di durezza 20), cemento, legno, plastica e materiali per isolamento.

Il taglio in pareti con malte ed intonaci può danneggiare le lame.

Utilizzare solo lame per la sega raccomandate dal produttore.

Istruzioni di sicurezza



È possibile lavorare con la macchina senza incorrere in pericoli soltanto dopo aver letto completamente il manuale d'uso e le avvertenze di sicurezza ed osservando rigorosamente le indicazioni ivi contenute. Inoltre si devono osservare le avvertenze di sicurezza generali nell'opuscolo incluso. Prima del primo utilizzo farsi impartire un addestramento pratico.



Lavorare concentrate e con attenzione. Mantenere l'area di lavoro pulita ed evitare situazioni pericolose.



Per proteggere l'utilizzatore adottare precauzioni.



Se durante il lavoro il cavo di alimentazione viene danneggiato o tagliato, non toccatelo ma staccate subito la spina. Non usate mai la macchina se il cavo di alimentazione è danneggiato.



La macchina non deve essere umida né deve essere messa in funzione in ambiente umido.

- Non lavorare in prossimità di materiali esplosivi (benzina, diluente).
- Non utilizzare su materiali contenenti amianto.
- Non sono ammesse manipolazioni dell'apparecchio.
- Prima di ogni impiego controllare apparecchio, cavo e spina. Incaricare solo personale specializzato per la riparazione. Inserire la spina nella presa di corrente solo a macchinario spento.
- Inserire la spina nella presa solo quando l'interruttore dell'apparecchio è sull'OFF.
- All'aperto azionare l'apparecchio solo tramite un interruttore di protezione per la dispersione con max 30 mA.
- La macchina deve essere in funzione sempre sotto la supervisione di qualcuno
- Staccare la spina e controllare che l'interruttore sia spento se la macchina rimane incustodita, per esempio durante i lavori di montaggio e smontaggio, in caso di interruzione di corrente o quando si monta o smonta un accessorio.
- Spegnere la macchina se per un motivo qualsiasi si dovesse arrestare. Si eviterà così l'avvio improvviso quando è incustodita.
- Non utilizzare l'apparecchio se una parte della custodia è guasta o in presenza di danni a interruttore, cavo di alimentazione o spina
- Controllare gli accessori prima dell'uso. Non utilizzare nulla che sia rotto, crepato o danneggiato in qualche altra maniera. Prima dell'uso verificare che la macchina sia correttamente montata ed installata
- Lasciarlo funzionare al minimo per circa 30 secondi in una posizione sicura. Spegnere immediatamente in caso di vibrazioni significative o se si individuano altre irregolarità.
- Durante il lavoro, mantenere la prolunga o il cavo di alimentazione verso la parte posteriore del dispositivo.
- Impugnare l'elettrotensile solo sulle superfici grippanti quando si effettuano operazioni ove l'utensile possa entrare in contatto con cavi nascosti o il proprio cavo. Il contatto con fili esposti metterà in contatto l'utensile anche con i metalli della macchina stessa e ciò potrebbe creare un ustione all'utilizzatore.

- Quando si lavora con questa macchina impugnarla sempre con fermezza con entrambe le mani ed avere una posizione stabile. L'elettro utensile si manovra più facilmente utilizzando entrambe le mani.
- Se possibile utilizzare morse e morsetti per fissare saldamente il materiale.
- Quando il taglio è completo spegnere la segatrice ed estrarre la lama dal taglio solo dopo che la macchina è completamente ferma. In questa maniera è si possono evitare contraccolpi e si può appoggiare la macchina a terra in sicurezza.
- No spezzare la lama per fermarla applicando una pressione laterale dopo lo spegnimento. La lama si può danneggiare rompere o causare contraccolpi.
- Non trascinare l'elettro utensile dal cavo di alimentazione.
- Le persone al di sotto dei 16 anni non possono utilizzare l'elettro utensile.



- **Durante l'utilizzo l'operatore e le persone nelle immediate vicinanze devono indossare protezioni acustiche, mascherine antipolvere e occhiali di protezione**
- Assicurarsi che le persone nella zona di lavoro non siano minacciate da schegge.
- Mantenere le impugnature asciutte e pulite, prive di olio e di grasso.
- Gli elettro utensili devono essere sottoposti ad una revisione da parte di personale esperto ad intervalli regolari.

Per ulteriori informazioni consultare l'opuscolo allegato!



Collegamento elettrico

Avanti la messa in funzione controllate che la tensione e la frequenza di rete coincidano con i dati riportati sul contrassegno di fabbrica.

Sono ammesse differenze di voltaggio di + 6 % e - 10 %.

La **EDB 480.1** rientra nella classe di protezione II.

Utilizzare eventuali prolunghes solo dal diametro sufficiente. Un cavo dal diametro troppo sottile può causare una pesante diminuzione della performance e un surriscaldamento della macchina e del cavo.

Diametro minimo e lunghezza massimo raccomandata dei cavi prolunga

Votaggi principali	Sezione in mm, Lunghezza in mt	
	1.5	2.5
230V	50 m	80 m

Impugnatura ausiliaria



La maniglia ausiliaria può essere installata sul lato destro o sinistro della macchina in relazione all'operazione da effettuare.

Per cambiare lato, aprire la vite a brugola con testa esagonale (vedere freccia) con la chiave a brugola SW5 fornita e installare la maniglia sul lato opposto.

Accensione e spegnimento

La EDB 480.1 è fornita di un interruttore per spegnimento di sicurezza per evitare accensioni non intenzionali.

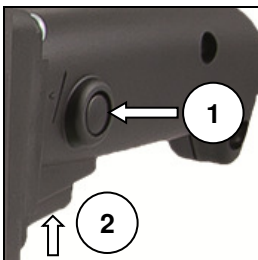

Per prima cosa premere il pulsante di sbloccaggio (1) per sbloccare l'utensile.

Per avviare la macchina premere l'interruttore on/off (2).

Non appena il pulsante on/off è rilasciato, il pulsante di blocco si attiva automaticamente per evitare attivazioni non intenzionali dell'utensile.

Istruzioni d'uso

Al momento dell'accensione della macchina le lame non dovrebbero essere in contatto con nulla.

Quando si opera su materiali da costruzione leggeri seguire le indicazioni obbligatorie e le raccomandazioni dei produttori di tali materiali.

Controllare legno, tavole compresse, materiali di costruzione ecc.. per verificare che non ci siano oggetti estranei come chiodi, viti e simili ed eventualmente rimuoverli se necessario.

Per tagli lunghi e precisi disegnare sul materiale una riga e seguirla.

Non bloccare l'apparecchio. Applicare solo una pressione leggera sulla macchina e non effettuare pressioni laterali sulla lama.

Una volta che le lame sono entrate in contatto con il materiale da tagliare muovere la macchina mano a mano che la lama scende nel materiale indietro ed in avanti in modo rotatorio come il movimento della sega (vedi pag.2)

Effettuare tagli solo verso il basso. Evitate di toccare la terra con la lama dal momento che ciò smusserà le lame molto rapidamente.

Non usare la macchina per tagli curvi e affondando le punte nel materiale.

Nel caso le lame restassero bloccate spegnere immediatamente la macchina. Aprire con un utensile adatto la zona di taglio ed estrarre la macchina.

Non usare la spada per spazzare via i pezzi di legno segati.

Una volta concluso il lavoro spegnere la macchina.

Installare la protezione lama sulle lame

Controllare periodicamente il fissaggio delle viti delle lame.

Sostituzione accessori



Attenzione!

Prima di qualsiasi operazione sulla macchina scollegare il cavo dalla rete elettrica.

Attenzione!

Indossare guanti di protezione quando si installano le lame. Le lame possono provocare ferite.

Rimozione delle lame:

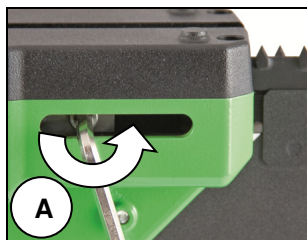

Appoggiare l'utensile sottosopra su una superficie piana e stabile.

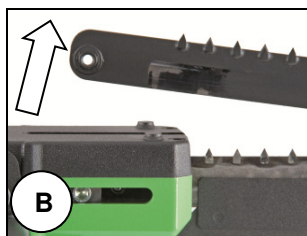

Svitare le viti di fissaggio di entrambe le lame. Utilizzare la chiave a brugola SW 5 (A).

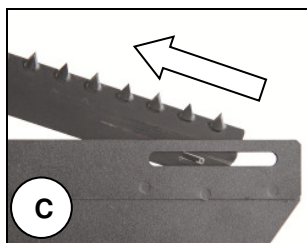

Sollevarle una alla volta le lame dal supporto nell'alloggiamento (B) e tirarle fuori dalla spada (C)

Fissaggio delle lame:

Inserire separatamente entrambe le lame dal davanti nella scanalatura della spada (D), finché entrambe le alette entrano nelle fessure sulla spada (E).

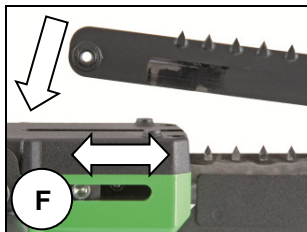
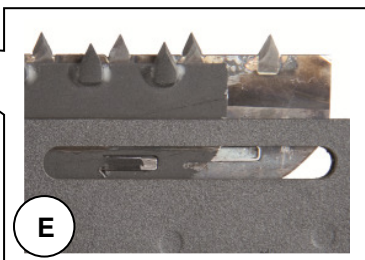
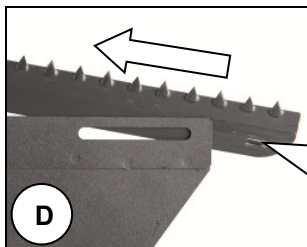

Inserire la parte posteriore delle lame nell'alloggiamento finché i fori filettati sono nella posizione corretta (F).

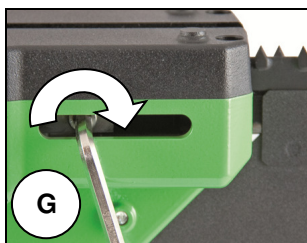

Fissare fermamente le viti di fissaggio di entrambe le lame premendo e girando contemporaneamente con la chiave a brugola SW 5 (G).

Far lavorare la macchina per un breve periodo a vuoto e in una posizione sicura. Se la macchina avesse intoppi smettere immediatamente di farla funzionare.

Controllare periodicamente il fissaggio delle viti delle lame.

Utilizzare solo accessori originali!

Cura e Manutenzione



Prima di iniziare manutenzioni o riparazioni sulla macchina, sfilare la spina dalla presa di corrente.

Si prega di far effettuare le riparazioni solamente da personale esperto e autorizzato.

L'utensile richiede un minimo di cura e manutenzione.

I seguenti punti devono comunque essere sempre rispettati:

- Quando si effettua una lavorazione sulla macchina montare sempre il proteggi lama sulle lame stesse.
- Mantenere sempre pulito l'apparecchio e le bocchette di ventilazione.

- Una volta concluso un lavoro pulire sempre la spada, la guida e le lame.
- Rimuovere regolarmente le lame una volta che si è tagliato calcestruzzo cellulare o blocchi termici. Pulire approfonditamente le lame e l'asta. Il calcestruzzo cellulare e i blocchi termici contengono calce e sabbia di quarzo
- Rimuovere regolarmente le lame dopo che si è tagliato. Durante il lavoro fare attenzione che non entrino scorie all'interno della macchina.
- In caso di guasto la riparazione deve essere effettuata da un centro assistenza autorizzato.

Protezione ambientale



Riciclaggio di materiale invece che generico smaltimento dei rifiuti.

Per evitare danni da trasporto la macchina deve essere consegnata in un imballaggio stabile.

L'imballaggio, la macchina e gli accessori sono realizzati in materiali riciclabili e devono essere smaltiti adeguatamente.

Le parti in plastica delle macchine sono contrassegnate. Così si permette uno smaltimento rispettoso dell'ambiente, separando i materiali tra i dispositivi di raccolta disponibili.

Solo per Paesi UE.



Non gettate gli elettrodomestici nei rifiuti domestici!

Conformemente alla direttiva Europea 2012/19/EU sugli apparecchi elettrici ed elettronici dismessi e la sua attuazione nelle norme nazionali gli elettrodomestici usati devono essere raccolti separatamente e conferiti in un centro per il riciclaggio rispettoso dell'ambiente.

Rumore / Vibrazione

Il rumore di questo elettrodomestico viene misurato secondo DIN 45 635, parte 21. Il livello di pressione sonora sul posto di lavoro può superare 85dB (A); in questo caso sono necessarie misure di protezione acustica per l'operatore .



Indossare cuffie di protezione dell'udito!

La vibrazione mano/braccio è tipicamente inferiore a 2,5 m/s². I valori misurati sono conformi a EN 60 745.

Il livello di vibrazioni specificato rappresenta le principali applicazioni dello strumento elettrico. Se, tuttavia, lo strumento di lavoro viene utilizzato per altre applicazioni tramite strumenti e diverse applicazioni o insufficiente manutenzione, può variare il livello di vibrazioni. Questo può aumentare significativamente l'esposizione a vibrazioni sopra l'intera area di lavoro. Per una stima accurata dell'esposizione alle vibrazioni, dovrebbero essere presi in considerazione anche i tempi in cui il dispositivo è spento o è in esecuzione, ma non è effettivamente in uso. Questo può ridurre significativamente l'esposizione a vibrazioni sopra l'intera area di lavoro. È necessario introdurre misure di sicurezza supplementari per la protezione dell'operatore dall'effetto delle vibrazioni, ad esempio: manutenzione dell'utensile e dei suoi strumenti, tenere al caldo le mani, organizzare i processi di lavoro.

Protezione dalla polvere

Le polveri di materiali come vernici contenenti piombo, alcuni tipi di legno minerali e metalli possono essere dannosi. Il contatto o inalazione delle polveri possono causare reazioni allergiche e / o malattie respiratorie per l'operatore o gli astanti .

Alcuni tipi di polvere sono classificati come cancerogeni come ad esempio polvere di quercia e faggio specialmente se combinati con additivi per trattamento del legno (chromato, conservatore del legno)- Materiali contenenti amianto devono essere trattati solo da specialisti.

- La zona di lavoro deve essere ben ventilata.
- Si raccomanda l'utilizzo di una maschera antipolvere con filtro in classe P2

Garanzia

Conformemente alle nostre condizioni generali di fornitura, nel rapporto d'affari con le imprese vale un termine di garanzia di 12 mesi per vizi materiali.

(Certificazione mediante fattura o DDT di consegna)

Danni dovuti ad usura naturale, sovraccarico o trattamento improprio rimangono esclusi dalla garanzia.

Danni dovuti a errori di materiale o fabbricazione vengono rimossi senza pagamento con riparazione o fornitura sostitutiva.

Le contestazioni si possono riconoscere solo se la macchina viene inviata non smontata al fornitore o ad un'officina convenzionata con Eibenstock

CE Dichiarazione di conformità

Dichiariamo sotto la nostra piena responsabilità che il prodotto descritto nella sezione «Dati tecnici» è conforme a tutte le disposizioni pertinenti delle Direttive 2011/65/UE, 2014/30/UE, 2006/42/CE e alle relative modifiche, nonché alle seguenti Normative: EN 60745, EN 50581.

Fascicolo tecnico (2006/42/CE) presso:

Elektrowerkzeuge GmbH Eibenstock
Auersbergstraße 10
D – 08309 Eibenstock



Lothar Lässig
General Manager



Frank Markert
Head of Engineering

12.06.2018

Veiligheidsrichtlijnen

Belangrijke richtlijnen en veiligheidsvoorschriften staan met symbolen op de machine



Gebruiksaanwijzing lezen



Werk voorzichtig en geconcentreerd. Houd uw werkplek schoon en vermijd gevaarlijke situaties.



Neem voorzorgsmaatregelen om de gebruiker te beschermen.

Voor uw eigen veiligheid dient u de volgende veiligheidsvoorschriften te volgen:



Draag een geluidwerende helm



Draag een veiligheidsbril



Draag werkhandschoenen



Draag altijd een stofmasker

Veiligheidsrichtlijnen

Deze belangrijke instructies en waarschuwingen worden weergegeven door symbolen.



Opgelet: Veiligheidsregels



Opgelet: Gevaarlijk voltage



Opgelet: Heet oppervlak



Gevaar op scheurwonden en snijwonden

Technische gegevens

Dubbelbladzaag EDB 480.1

Nominale spanning:	230 V ~
Opgenomen vermogen:	1800 W
Bestelnummer:	06644000

Frequentie:	50/60 Hz
Onbelast aantal zaagbewegingen:	3100 min ⁻¹
Zaaglengte:	480 mm
Zaagbeweging:	38 mm
Gereedschapshouder:	Spezial
Beschermingsklasse:	II
Beschermingsgraad:	IP 20
Gewicht:	6,1 kg
Ontstoring:	EN 55014 en EN 61000

Verkrijgbare accessoires:

	Bestelnummer:
Set zaagbladen 2 stuks universal	37452000

Leveringsomvang

EDB 480.1 met zaagbladen, 2 stuks, gereedschapskist en gebruiksaanwijzing, in een doos.

Toepassing voor Bestemd Doeleinde

De dubbelbladzaag **EDB 480.1** is bedoeld voor professioneel gebruik. Het mag uitsluitend worden gebruikt indien volledig gemonteerd volgens de montage-instructies. Met gebruik van de respectieve zaagbladen, wordt de **EDB 480.1** gebruikt om Poroton (aan sterkteklasse 20), gasbeton, hout en isolatiemateriaal.

Snijden in muren met mortel en gips kan de zaagbladen beschadigen. Gebruik alleen zaagbladen aanbevolen door de fabrikant.

Veiligheidsvoorschriften



Lees deze handleiding volledig en zorgvuldig. Houdt u aan de veiligheidsvoorschriften. Ook de algemene veiligheidsvoorschriften in de bijgesloten brochure dient u goed te lezen. Vraag om een demonstratie door de verkoper, voordat u de machine voor het eerst gebruikt.



Werk voorzichtig en geconcentreerd. Houd uw werkplek schoon en vermijd gevaarlijke situaties.



Neem voorzorgsmaatregelen om de gebruiker te beschermen.



Raak de kabel niet aan indien deze beschadigd is tijdens werkzaamheden en sluit onmiddellijk de stroomvoorziening af. Gebruik de machine nooit met een beschadigde kabel.



Zorg dat de machine niet aan direct regenwater blootgesteld wordt.

- Gebruik de machine niet in een omgeving met explosie gevaar.
- Niet te snijden in asbesthoudende materialen.
- Modifications of the tool are prohibited.
- Controleer altijd voor gebruik de machine, kabel en stekker. Reparaties dienen verricht te worden door een geautoriseerde specialist. Zorg dat de machine uit staat als de stroomvoorziening aangesloten wordt.
- All'aperto azionare l'apparecchio solo tramite un interruttore di protezione per la dispersione con max. 30 mA.
- Tijdens gebruik moet de machine constant onder toezicht zijn. De machine dient uit te staan en afgesloten van de stroomvoorziening indien: er geen toezicht is, bij plaatsen of verwijderen van de boor, bij stroomstoring en bij plaatsen of verwijderen van accessoires.
- Niet gebruiken indien delen van de behuizing, de knoppen, de kabel of de stekker beschadigd zijn.
- Controleer de accessoires vóór ingebruikname. Gebruik geen enkele producten die gebroken, gebarsten of op andere wijze beschadigd zijn.
- Controleer vóór gebruik of het apparaat correct bevestigd en vergrendeld is. Laat het op een veilige plek ca. 30 seconden stationair draaien. Schakel het onmiddellijk uit als er aanzienlijke vibraties optreden of andere defecten herkenbaar zijn.
- Leg de voedingskabel, verlengkabel en ook de afzuigslang uit de buurt van de machine.
- Houd het elektrische gereedschap tijdens de werkzaamheden stevig met beide handen vast en zorg ervoor dat u stevig staat. Het elektrische gereedschap wordt met twee handen veiliger geleid.
- Houd het elektrische gereedschap alleen vast aan de geïsoleerde greepvlakken als u werkzaamheden uitvoert waarbij het inzetgereedschap verborgen stroomleidingen of de eigen netkabel kan raken. Contact met een onder spanning staande leiding zet ook de metalen delen van het elektrische gereedschap onder spanning en leidt tot een elektrische schok.
- Gebruik waar mogelijk klemmen
- en bankschroeven om het werkstuk vast te klemmen.
- Schakel het elektrische gereedschap na beëindiging van de werkzaamheden uit en trek het zaagblad pas uit de zaagsnede nadat

het gereedschap tot stilstand is gekomen. Zo voorkomt u een terugslag en kunt u het elektrische gereedschap veilig neerleggen.

- Rem het zaagblad na het uitschakelen niet af door er aan de zijkant tegen te drukken. Anders kan het zaagblad beschadigd worden, breken of een terugslag veroorzaken.
- Wacht tot het elektrische gereedschap tot stilstand is gekomen voordat u het neerlegt. Het inzetgereedschap kan vasthaken en dit kan tot het verlies van de controle over het elektrische gereedschap leiden.
- Draag de machine nooit aan de kabel ervan.
- Personen jonger dan 16 jaar mogen het apparaat niet gebruiken.



- **De gebruiker en eventuele omstanders moeten tijdens gebruik geschikte oorbeschermers, een stofmasker, een veiligheidsbril en tevens beschermende handschoenen dragen.**
- Zorg ervoor dat personen in de werkomgeving geen letsel kunnen oplopen wegens rondvliegende stukjes.
- Houd uw handen droog, schoon en vrij van olie en smeer.
- Elektrisch gereedschap moet regelmatig door een specialist onderzocht worden.

Zie a.u.b. de behuizing voor meer veiligheidsinstructies!



Stroomvoorziening

Controleer eerst of het beschikbare voltage en de beschikbare frequentie overeenkomen met de gegevens op het typeplaatje.

Een afwijking in voltage van +6 tot -10 % is toegestaan.

De machine is veiligheidsklasse II.

Gebruik alleen verlengkabels met voldoende aderdoorsnede. Een aderdoorsnede die te klein is kan leiden tot overmatig spanningsverlies en tot oververhitting van de kabel en de motor.

Aanbevolen minimale doorsneden en maximale kabellengtes

Netspanning	Dwarsdoorsnede in mm ²	
	1.5	2.5
110V	20 m	40 m
230V	50 m	80 m

Hulphandgreep



De extra handgreep kan afhankelijk van de toepassing links of rechts van de machine worden gemonteerd.

Om de handgreep om te zetten, de inbusschroef losdraaien (zie pijl) met de meegeleverde inbussleutel SW 5 en het handvat aan de andere kant monteren.

Aan-/uitschakelen

De EDB 480.1 is uitgerust met een vergrendelknop om onverwacht inschakelen te voorkomen.

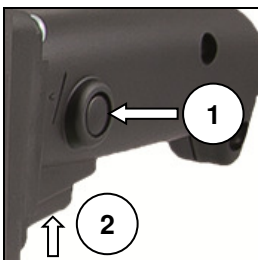

Druk op de ontgrendelknop (1) om de machine te ontgrendelen.

Druk de aan/uit-schakelaar (2) in om de machine te starten. Zodra de aan/uit-schakelaar wordt losgelaten, treedt de ontgrendelknop automatisch in werking zodat onbedoeld starten is uitgesloten.

Gebruiksaanwijzingen

De zaagbladen mogen bij het inschakelen van het elektrische gereedschap nergens op liggen en niets aanraken.

Neem bij het zagen van lichte bouwmaterialen de wettelijke voorschriften en de adviezen van de fabrikanten van de materialen in acht.

Controleer hout, spaanplaat, bouwmaterialen enz., voordat u in deze materialen zaagt, op voorwerpen zoals spijkers, schroeven en dergelijke, en verwijder deze indien nodig.

Trek voor lange, rechte sneden eerst een lijn op het werkstuk en volg de lijn. De machine niet zo zwaar belasten dat deze tot stilstand komt.

Pas slechts een lichte druk uit op het gereedschap en oefen geen zijwaartse druk uit op het zaagblad.

Wanneer de zaagbladen eenmaal ingrijpen in het werkstuk geleidt u het gereedschap heen en weer in een roterende, kantelende beweging, zodat de zaagbladen zich door het werkstuk kunnen werken (zie pagina 2).

Maak uitsluitend neergaande slagen. Laat de zaagmachine niet in de aarde zagen omdat de zaagbladen dan zeer snel bot worden.

Gebruik de zaag niet gebruiken voor het snijden van curves en niet voor invallend zagen. Als de zaagbladen vastklemmen, schakelt u het

elektrische gereedschap onmiddellijk uit. Spreid de zaagspleet iets open met een geschikt gereedschap en trek het elektrische gereedschap eruit. Gebruik het zwaard niet voor het loswrikken van afgezaagde stukken hout en dergelijke.

Schakel het elektrische gereedschap na het einde van de werkzaamheden uit.

Plaats de zaagbladbescherming op de zaagbladen.

Controleer regelmatig de bevestigingsschroeven van het zaagblad.

Verwisselen van de zaagbladen

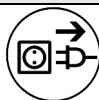

Opgelet!

Haal de stekker uit het stopcontact voordat u enige ingrepen uitvoert op de machine!

Opgelet!

Draag werkhandschoenen bij de montage van de zaagbladen. Bij het aanraken van de zaagbladen bestaat verwondingsgevaar.

Verwijderen van de zaagbladen

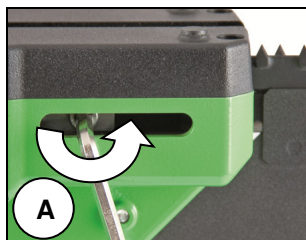

Plaats het gereedschap ondersteboven op een vlak, stabiel werkoppervlak.

Draai de bevestigingsschroeven van het zaagblad los met de inbusleutel SW 5(A).

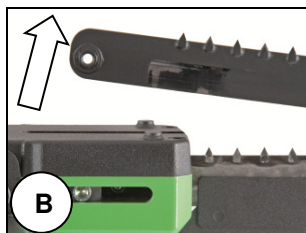

Til de zaagbladen individueel uit de houder op de behuizing (B) en trek ze uit het apparaat (C).

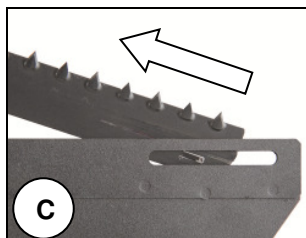

Plaatsen van de zaagbladen

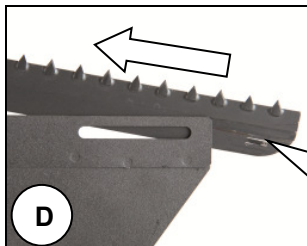

Steek beide zaagbladen tegelijk vanaf de voorkant in de groef van het zwaard (D), totdat beide nokken op de zaagbladen in de uitsparingen op het zwaard vallen (E).

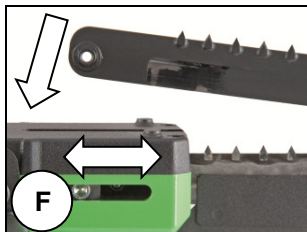
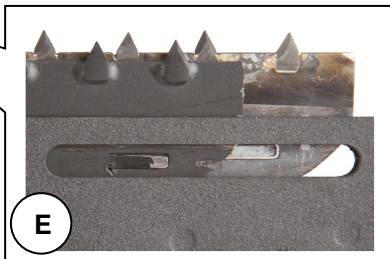

Steek de achtereinden van de zaagbladen in de behuizing totdat de schroefgaten in de juiste positie staan (F).

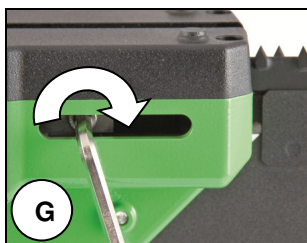

Draai beide bevestigingsschroeven stevig aan door met de korte zijde van de inbusleutel SW 5 te drukken en gelijktijdig te draaien (G).

Laat de machine een korte tijd in een veilige positie werken. Stop de machine onmiddellijk als het niet soepel lijkt te werken.

Controleer regelmatig de bevestigingsschroeven van het zaagblad.

Gebruik alleen originele accessoires!

Onderhoud



Sluit de stroomtoevoer af voordat u gaat werken aan de machine!

Reparaties mogen uitsluitend door gekwalificeerd, op basis van haar opleiding en ervaring geschikt personeel doorgevoerd worden.

Het apparaat dient na iedere reparatie door een vakkundige elektromonteur gecontroleerd te worden.

Het elektrische gereedschap is zodanig ontworpen, dat een minimum aan onderhoud noodzakelijk is. Regelmatig dienen echter volgende werkzaamheden uitgevoerd c.q. dienen volgende componenten gecontroleerd te worden:

- Plaats bij alle werkzaamheden aan het elektrische gereedschap de zaagbladbescherming op de zaagbladen.
- Het elektrogedeelte en de ventilatiesleuven moeten schoon worden gehouden
- Maak het zwaard, de zaagbladgeleiding en de zaagbladen na de werkzaamheden schoon.
- Verwijder regelmatig de zaagbladen bij het zagen van cellenbeton of poriso-bouwstenen. Reinig de zaagbladen en de houder grondig. Cellenbeton en poriso-bouwstenen bevatten kalk en kwartszand.
- Let er tijdens de werkzaamheden op dat er geen vreemde voorwerpen terecht komen in het inwendige van de roerinrichting.
- Bij een uitval van het apparaat mag men een reparatie enkel in een erkende werkplaats laten uitvoeren.

Milieubescherming



Recyclage in plaats van afvalverwijdering

Om beschadiging tijdens het transport te vermijden moet het apparaat in een stevige en stabiele verpakking geleverd worden.

Verpakking, apparaat en toebehoren zijn van recycleerbaar materiaal vervaardigd en moeten dienovereenkomstig behandeld en verwerkt worden. De plastic elementen van het apparaat zijn speciaal gemerkt. Hierdoor kunnen ze op milieubewuste wijze gesorteerd en/of geëlimineerd worden door ze te deponeren bij de aanbevolen inzamelinstallaties.

Alleen voor EU-landen



Geef elektrisch gereedschap niet met het huisvuil mee! Volgens de Europese richtlijn 2012/19/EU inzake oude elektrische en elektronische apparaten en de toepassing daarvan binnen de nationale wetgeving, dient gebruikt elektrisch gereedschap gescheiden te worden ingezameld en te worden afgevoerd naar een recycle bedrijf dat voldoet aan de geldende milieu-eisen.

Geluid en trilling

De geluidsontwikkeling van dit elektrische apparaat wordt gemeten volgens de DIN 45 635, deel 21. Bij gebruik van het apparaat op de werkplek kan het geluidsniveau van 85 dB worden overschreden. In dat geval is het noodzakelijk om gehoorgeschermende maatregelen te treffen.



Draag oorbescherming !

De hand-/arm-trilling is lager dan 2,5 m/s².
De waarden zijn gemeten volgens de EN 60 745.

Het in deze instructies vermelde trilniveau werd in overeenstemming met een in EN 60745 genormaliseerde meetmethode gemeten en kan voor de onderlinge vergelijking van elektrisch gereedschap gebruikt worden. Het is ook voor een voorlopige inschatting van de belasting door trillingen geschikt. Het aangegeven trilniveau vertegenwoordigt de voornaamste toepassingen van het elektrische gereedschap. Als het elektrische gereedschap echter voor andere toepassingen met afwijkend inzetstuk of onvoldoende onderhoud gebruikt wordt, kan het trilniveau afwijken. Dit kan de belasting door trillingen tijdens de gehele arbeidsperiode aanzienlijk doen toenemen. Voor een nauwkeurige taxatie van de belasting door trillingen dient er ook rekening gehouden te worden met de perioden, tijdens dewelke het apparaat uitgeschakeld is of weliswaar in werking is, maar niet effectief gebruikt wordt. Dit kan de belasting door trillingen tijdens de gehele arbeidsperiode aanzienlijk doen afnemen.

Leg bijkomende veiligheidsmaatregelen ter bescherming van de bediener vóór de uitwerking van trillingen vast, zoals bijvoorbeeld het onderhoud van elektrisch gereedschap en inzetstukken, het warm houden van de handen, de organisatie van arbeidsprocessen.

Stofbescherming

Stof van materialen zoals loodhoudende verf, bepaalde houtsoorten, mineralen en metaal kan schadelijk zijn. Contact met of inademing van stof kan tot allergische reacties en/of ademhalingsproblemen leiden van de gebruiker of omstanders.

Bepaalde soorten stof zijn geclassificeerd als kankerverwekkend, zoals eik – en beukstof, voornamelijk in combinatie met toevoegingen voor houtbehandeling (chromaat, houtconserveermiddel). Asbesthoudend materiaal mag uitsluitend door specialisten worden behandeld.

- De werkplaats moet goed geventileerd zijn.
- Wij raden het gebruik aan van een stofmasker of filter van klasse P2.

Garantie

Op Eibenstock-gereedschap staat garantie overeenkomstig de nationale, wettelijke bepalingen (de faktuur of leveringsbon geldt als garantiebewijs) Defecten, die aan natuurlijke slijtage, overbelasting of onvakkundige behandeling toe te schrijven zijn, zijn van de garantie uitgesloten. Defecten, die door materiaal- of fabricagefouten zijn ontstaan, worden gratis door levering van een nieuw onderdeel of reparatie verholpen. Klachten kunnen alleen ingewilligd worden, als het apparaat, zonder gedemonteerd te zijn geweest, naar de leverancier of naar een Eibenstock-werkplaats gezonden wordt.

CE Verklaring van Conformiteit

We verklaren op onze verantwoordelijkheid dat het onder „Technische gegevens” beschreven product aan alle desbetreffende bepalingen van de richtlijnen 2011/65/EU, 2014/30/EU, 2006/42/EG inclusief van de wijzigingen ervan voldoet en met de volgende normen overeenstemt EN 60745, EN 50581.

Technisch dossier (2006/42/EG) bij:

Elektrowerkzeuge GmbH Eibenstock
Auersbergstraße 10
D – 08309 Eibenstock



Lothar Lässig
General Manager



Frank Markert
Head of Engineering

12.06.2018

Vigtige sikkerheds instruktioner

Vigtige instruktioner og advarsler er lokaliseret på maskinen ved hjælp af symboler:



Læs betjeningsvejledningen



**Arbejd koncentreret og med stor omhu.
Hold arbejdspladsen ren, og undgå farlige situationer.**



Træf foranstaltninger til beskyttelse af operatøren.

Under arbejdet bør du bære høreværn, beskyttelsesbriller, støvmaske, beskyttelseshandsker og robust arbejdstøj!



Anvend høreværn



Anvend sikkerhedsbriller



Anvend støvmaske



Anvend beskyttelseshandsker



Anvend sikkerhedsfodtøj



Advarsel om general fare



Advarsel om højspænding



Advarsel om varm overflade



Fare for at blive slået eller afrevet

Tekniske data

Dobbeltblad sav EDB 480.1

Spænding:	230 V ~
Motoreffek:	1800 W
Bestillingsnr:	06644000

Frekvens:	50 - 60 Hz
Slagantal ubelastet:	3100 min ⁻¹
Skærelængde:	480 mm
Slaglængde:	38 mm
Værktøj:	Speciel
Beskyttelsesklasse:	II
Beskyttelsesgrad:	IP 20
Nettovægt:	ca. 6,1 kg
Støjdæmpet efter:	EN 55014 og EN 61000

Tilbehør:

	Bestillingsnr:
Savklinge sæt 2 stk. universel	37452000

Leveringsomfang

EDB 480.1 med savklinge sæt 2 stk. universel, monteringsværktøj og betjeningsvejledning i en karton.

Anvendelse

Dobbeltblad saven **EDB 480.1** er beregnet til professionel brug. Den må kun benyttes når den er samlet i overensstemmelse med montagevejledningen. Ved brug af de passende savklinger, anvendes **EDB 480.1** til at save i poroton (Op til styrkeklasse 2), gasbeton, træ, plast og isoleringsmaterialer.

Ved skæring i murstensvægge, kan mørtel og gips beskadige savklingerne.

Anvend kun savklinger anbefalet af producenten.

Sikkerhedsinstruktioner



Sikkert arbejde med maskinen er kun muligt, hvis du læser disse brugsanvisninger fuldstændig og nøje følger anvisningerne heri.

Hertil kommer, at de generelle sikkerheds anvisninger i den vedlagte brochure skal iagttages. Deltag evt. i et praktisk kursus før første brug.



Arbejd koncentreret og med stor omhu.
Hold arbejdspladsen ren, og undgå farlige situationer.



Træf foranstaltninger til beskyttelse af operatøren.



Hvis netledningen bliver beskadiget eller skåret under brug, rør ikke ved ledningen og træk øjeblikkeligt stikket ud af kontakten. Brug aldrig værktøjet med en beskadiget netledning.



Maskinen må ikke blive våd, eller bruges i fugtige omgivelser.

- Brug ikke værktøjet i områder hvor der kan være fare for eksplosion.
- Skær ikke i materialer der indeholder asbestholdige materialer.
- Det er forbudt at modificere værktøjet.
- Inden maskinen tilsluttes elektricitet, sikres at kabel og tilslutning er i god stand. I modsatte tilfælde udskiftes disse af et autoriseret værksted.
- Tilslut kun værktøjet til en stikkontakt når der er slukket for det.
- Når der arbejdes udendørs, skal værktøjet være tilsluttet via et fejlstrømsrelæ med maks. 30 mA.
- Værktøjet bør kun anvendes under opsyn af en anden person. Tag stikket ud af stikkontakten og sluk for værktøjet hvis ikke der er opsyn af en anden person, ved montering og demontering af værktøjet, i tilfælde af strømudfald eller i forbindelse med samling eller montering af tilbehør.
- Sluk for værktøjet hvis det af en eller anden grund stopper. Du undgår at det pludseligt starter, mens det ikke er under opsyn.
- Brug ikke værktøjet hvis dele af kabinettet er beskadiget, eller i tilfælde af en beskadiget kontakt, netledning eller netstik
- Kontroller tilbehøret inden det anvendes. Brug ikke nogen produkter der er defekte, revnede eller på anden måde beskadiget.
Inden maskinen tages i brug kontrolleres at slibeskiven er monteret korrekt. Kontroller, at værktøjet er korrekt samlet og fastgjort inden brug. Lad værktøjet køre uden belastning i ca. 30 sekunder på et sikkert sted, inden det tages i brug. Sluk øjeblikkeligt, hvis der optræder betydelige vibrationer, eller der opdages andre defekter.
- Sørg for at kablet altid føres bagved maskinen og væk fra arbejdsområdet.
- Hold altid kun el-værktøjet i de isolerede gribeblader, når du udfører arbejde, hvor indsatsværktøjet kan ramme bøjede strømledninger eller værktøjets eget kabel. Kontakt med en spændingsførende ledning sætter også metaldele under spænding, hvilket fører til elektrisk stød.
- Hold maskinen fast med begge hænder under arbejdet.
- Sikr emnet. Et emne holdes bedre fast med spændeanordninger eller skruestik end med hånden.

- Sluk for el-værktøjet, når du er færdig med at save, og træk først savklingen ud af snittet, når den står helt stille. Således undgås tilbageslag, desuden kan el-værktøjet lægges sikkert fra.
- Forsøg ikke at bremse savklingen ved at trykke den ind i siden, efter den er blevet slukket. Savklingen kan beskadiges, brække eller føre til tilbageslag.
- El-værktøjet må først lægges fra, når det står helt stille. Indsatsværktøjet kan sætte sig i klemme, hvilket kan medføre, at man taber kontrollen over el-værktøjet.
- Maskinen må aldrig løftes i dens ledning.
- Personer under 16 år bør ikke betjene maskinen.



- **Under brug, skal brugeren og andre personer stående i nærheden bære høreværn, beskyttelsesbriller, sikkerhedshjelm samt beskyttelseshandsker.**
- Pas på at andre personer omkring arbejdspladsen ikke rammes af partikler der flyver rundt
- Hold håndtagene tørre, rene og fri for olie og fedt.
- Elektroværktøj skal regelmæssigt ses efter af en specialist.

For yderligere sikkerhedsforskrifter henvises til vedlagte folder!



Elektrisk tilslutning

Kontroller først, korrespondancen af spænding og frekvens og sammenlign dem med oplysningerne på Mærkepladen. Spændings forskelle fra + 6 % til - 10 % er tilladt.

Rille fræsere er produceret i beskyttelsesklasse II.

Brug kun et forlængerkabel med tilstrækkeligt tværsnit. Et tværsnit, som er for lille kan føre til et kraft tab samt overophedning af maskine og kabel

Maskinen er udstyret med langsom opstart, der sikrer at strømmettet ikke afbrydes, hvis ampereniveauet bliver for højt.

Anbefalet ledningstværsnit og kabellængder:

Spænding	Ledningstværsnit mm ²	
	1,5	2,5
110V	20 m	40 m
230V	50 m	80 m

Ekstrahåndtag



Bærehåndtaget kan monteres på højre eller venstre side af maskinen afhængigt af driftsmåden.

For at montere håndtaget på anden side, skal skruen (se pilen) løsnes med den medfølgende umbraco nøgle str 5, og håndtaget placeres på den modsatte side.

Tænde og slukke

Dobbeltblad saven EDB 480.1 er udstyret med en kontakt med en sikkerhedskontakt, for at forhindre at den starter ved et uheld.

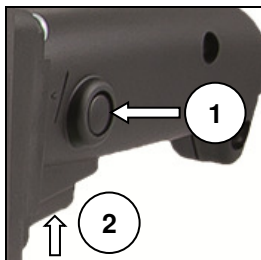

Tryk først på kontaktlåsen (1) for at låse op for kontakten.

For at starte maskinen, tryk på tændingskontakten (2).

Lige så snart tændingskontakten er sluppet, aktiveres låsekontakten, og maskinen er igen beskyttet mod at starte ved et uheld.

Arbejdsvejledning

Savklingerne må ikke ligge på noget underlag og må ikke berøre noget, når el-værktøjet tændes. Gældende lovbestemmelser og anbefalinger fra materialefabrikanterne skal overholdes, når der saves i lette byggematerialer. Kontrollér træ, spånplader, byggematerialer osv. for fremmedlegemer og fjern evt. fremmedlegemer, før der saves i disse materialer.

Ved lange rette snit tegnes først en linie på arbejdsemnet, hvorefter der saves efter linien.

Maskinen må ikke belastes så meget at bladene stopper.

Anvend kun et let tryk på saven og undgå sidelæns tryk på savklingen.

Efter klingerne er kommet i kontakt med arbejdsemnet, styr værktøjet frem og tilbage i roterende, se sav-lignende bevægelse, når klingerne skærer ned gennem arbejdsemnet (se figur 6).

Sav kun nedad. Undgå at save i jorden, da dette hurtigt vil sløve savklingen.

Brug ikke saven til at save kurver eller lommer.

Sidder savklingerne i klemme, slukkes el-værktøjet med det samme. Spred savspalten med et egnet værktøj og træk el-værktøjet ud. Brug ikke sværdet til væk-løftning af afsavede træstykker el.lign. Når savearbejdet er færdigt, slukkes el-værktøjet igen.

Monter sikkerhedsskærmen på savklingerne.
Kontrollér med jævne mellemrum savklingens indstillingskruer.

Udskiftning af savklinger



OBS!

Før der begyndes på vedligeholdelse, skal stikket tages ud!

Giv agt!

Brug beskyttelseshandsker, når savklingerne monteres. Berøring med savklingerne er forbundet med kvæstelsesfare.

Afmontering af savklingerne:

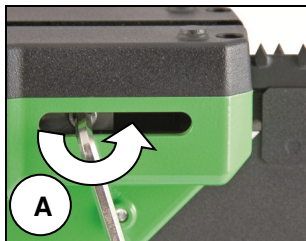

Anbring værktøjet med bunden i vejret på en flad, stabil arbejdsoverflade.

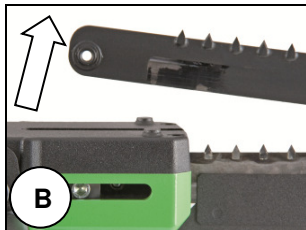

Løsn med sekskantnøglen SW 5 (A), begge indstillingskruer på klingen.

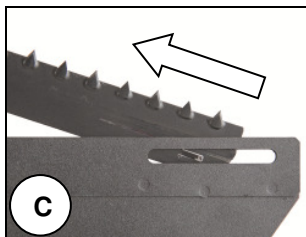

Løft savklingerne en ad gangen fra huset (B) og træk dem du af sværdet (C).

Udskiftning af Savklinger:

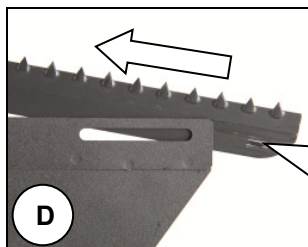

Skub begge savklinger ind i spidsen af sværet (D) en af gangen, indtil de 2 kiler på savklingerne klikker ind i slidserne på bladet (E)

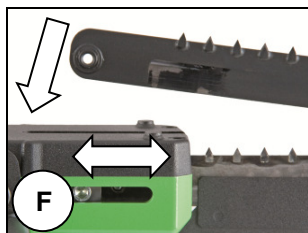
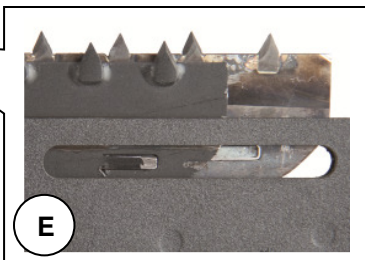

Sæt bagenderne af savklingerne ind i huset, indtil gevindhullerne er i korrekt position(F).

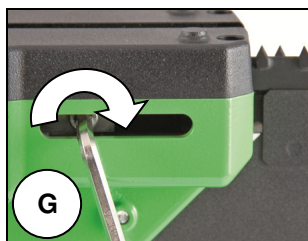

Spænd begge savklingers indstillingsskruer godt fast ved at trykke og samtidig dreje (G) med den korte ende på sekskantnøglen SW 5.

Efter monteringen skal maskinen køre i kort tid for at se om den kører fint. Hvis ikke skal man straks afbryde.

Brug kun originalt tilbehør!

Vedligeholdelse

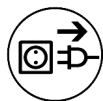

Før der begyndes på vedligeholdelse, skal stikket tages

Reparationer må kun udføres af kvalificerede og erfarne personer. Efter hver reparation, skal maskinen efterses af en el-specialist.

Maskinen er konstrueret, så den kun skal have et minimum af pleje og vedligeholdelse. Dog skal følgende punkter altid overvåges:

- Når der udføres service på maskinen, skal sikkerhedsskærmen altid være monteret på savklingerne.
- Hold altid maskinen, og luftudtagene rene for støv.
- Rengør sværet, savklingeføringen og savklingerne, når arbejdet er færdigt.

- Aftag jævnlige savklingerne, når du har skåret i porebeton. Rengør savklingerne og sværdet grundigt. Porebeton, lette og mellemsvære byggeblokke indeholder kalk og kvartssand.
- Under arbejdet, vær opmærksom på at partikler ikke kommer ind i maskinen.
- Hvis maskinen går i stykker, skal reparationen udføres af et autoriseret værksted.

Miljøbeskyttelse



Råstofgenanvendelse i stedet for bortskaffelse af affald

For at undgå skader under transport, skal maskinen leveres i robust transportemballage. Indpakningen samt værktøj og tilbehør er fremstillet af genbrugsmaterialer og kan bortskaffes i overensstemmelse hermed. Værktøjets plastikkomponenter er mærket i overensstemmelse med deres materiale, hvilket gør det muligt at fjerne miljøvenlig og differentieret på grund af tilgængelige indsamlingssteder.

Kun for EU lande

Elektrisk værktøj må ikke bortskaffes sammen med husholdningsaffald!

Under overholdelse af EU-direktiv 2012/19/EU om affald af elektrisk og elektronisk udstyr og dets gennemførelse i overensstemmelse med national lovgivning, elektriske værktøjer, som har nået til afslutningen af deres levetid skal indsamles særskilt og sendes tilbage til en genbrugsstation.



Støjniveau / Vibrationer

Støjen fra dette elværktøj bliver målt efter DIN 45 635, del 21. Støjniveauet kan på arbejdspladsen overstige 85dB (A), i dette tilfælde skal brugeren benytte en form for støjbeskyttelse.



Bær høreværn!

De typiske hånd-arm vibrationer er under 2.5 m/s².
De målte værdier er fastsat i henhold til EN 60 745.

Vibrationsstørrelse emissionsniveauet i dette oplysningsskema er blevet målt i overensstemmelse med et standardiseret test givet i EN 60 745 og kan anvendes til at sammenligne et redskab med en anden. Den kan benyttes til en indledende vurdering af belastningen.

Det erklærede vibrationsniveau repræsenterer de vigtigste anvendelser af værktøjet. Men hvis værktøjet bruges til forskellige formål, med forskelligt tilbehør eller dårligt vedligeholdt, kan vibrationsstørrelserne variere. Dette kan markant øge belastningen i løbet af den samlede arbejdsperiode.

Et skøn over niveauet for udsættelse af vibrationer, bør også tage hensyn til de tidspunkter, hvor værktøjet er slukket, eller når det kører, men ikke faktisk gør jobbet. Dette kan i væsentlig grad reducere belastningen over den samlede arbejdsperiode.

Yderligere sikkerhedsforanstaltninger for at beskytte operatøren fra virkningerne af vibrationer såsom: vedligeholde værktøj og tilbehør, holde hænderne varme, organisering af arbejdsmønstre.

Støvbeskyttelse

Støv fra materiale så som maling der indeholder bly, nogle træ typer, mineraler og metal kan være skadelige. Kontakt med, eller indånding af dette støv, kan forårsage allergiske reaktioner og/ eller åndedrætssygdomme til brugeren eller tilskuere. Visse former for støv er klassificeret som kræftfremkaldende, så som ege- og bøgetræstøv især i forbindelse med tilsætningsstoffer til træbehandling (chromat, træbehandlingsmiddel). Materiale, som indeholder asbest, må kun behandles af specialister.

- Arbejdspladsen skal være godt ventileret.
- Brugen af støvmaskine klasse P2 anbefales.

Garanti

I henhold til vores generelle betingelser for levering til forretninger, er leverandøren nødt til at give kunden en garantiperiode på 12 måneder for mangler (skal dokumenteres ved faktura eller følgeseddel).

Skader som følge af naturlig slitage, overbelastning eller forkert håndtering, er undtaget fra denne garanti. Skader som følge af materiale fejl eller produktions fejl skal elimineres gratis ved enten reparation eller udskiftning.

Klager vil blive accepteret, hvis værktøjet er leveret i samlet stand til fabrikanten eller et autoriseret Eibenstock servicecenter.

CE Overensstemmelseserklæring

Vi erklærer under almindeligt ansvar, at det produkt, der er beskrevet under „Tekniske data“, er i overensstemmelse med følgende standarder eller normative dokumenter: EN 60 745

iht. bestemmelserne i direktiverne 2011/65/EU, 2014/30/EU, 2006/42/EG

Teknisk dossier (2006/42/EF) ved:
Elektrowerkzeuge GmbH Eibenstock
Auersbergstraße 10
D – 08309 Eibenstock



Lothar Lässig
General Manager

12.06.2018



Frank Markert
Head of Engineering

Ihr Fachhändler
Your distributor
Votre marchand spécialisé
Il vostro rivenditore specializzato
Uw distributeur
Din forhandler

Elektrowerkzeuge GmbH Eibenstock
Auersbergstraße 10
D – 08309 Eibenstock
www.eibenstock.com